

2016年度第32回八代市小学生学年別選手権バドミントン大会

4年男子シングルス

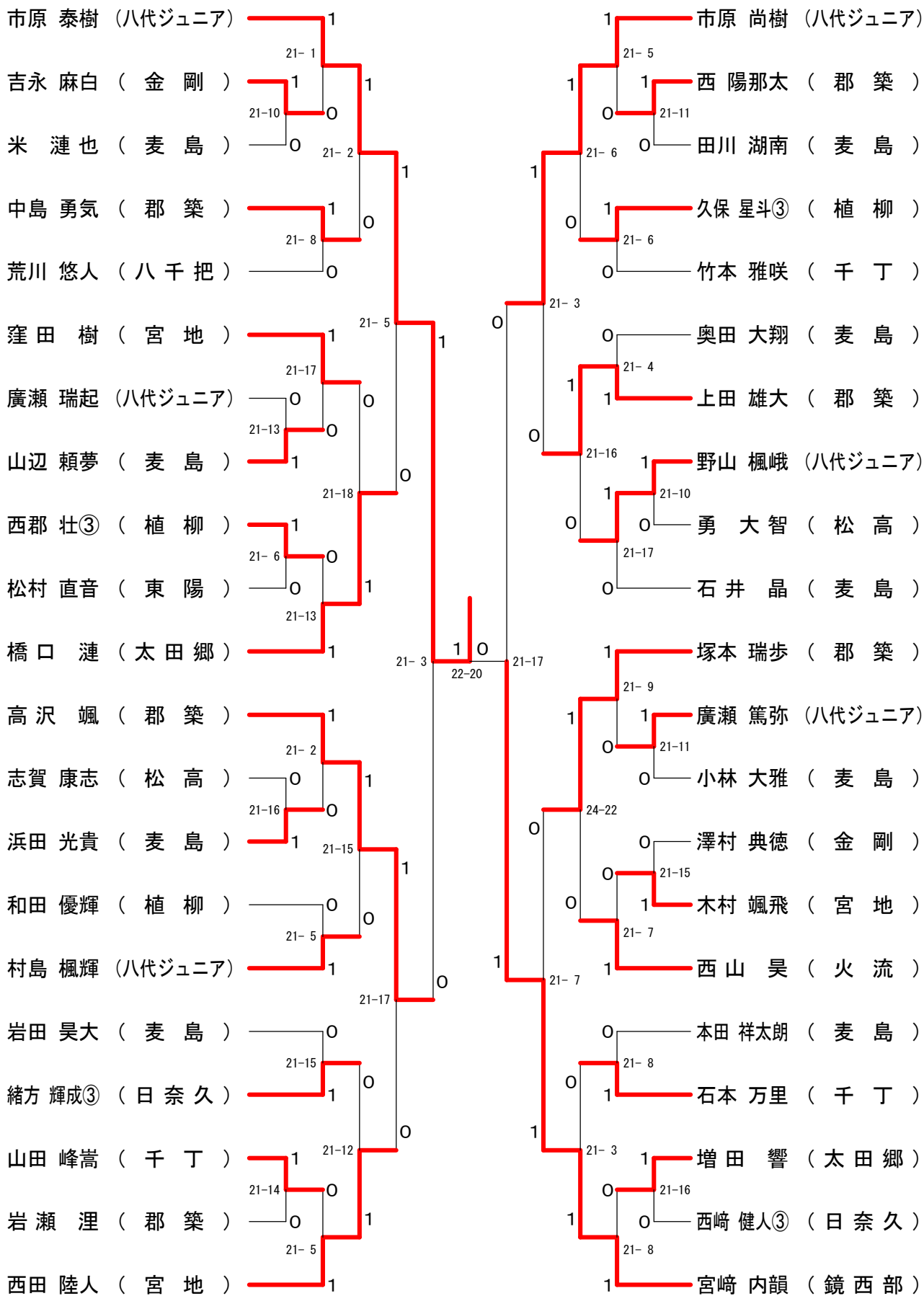

2016年度第32回八代市小学生学年別選手権バドミントン大会

5年男子シングルス

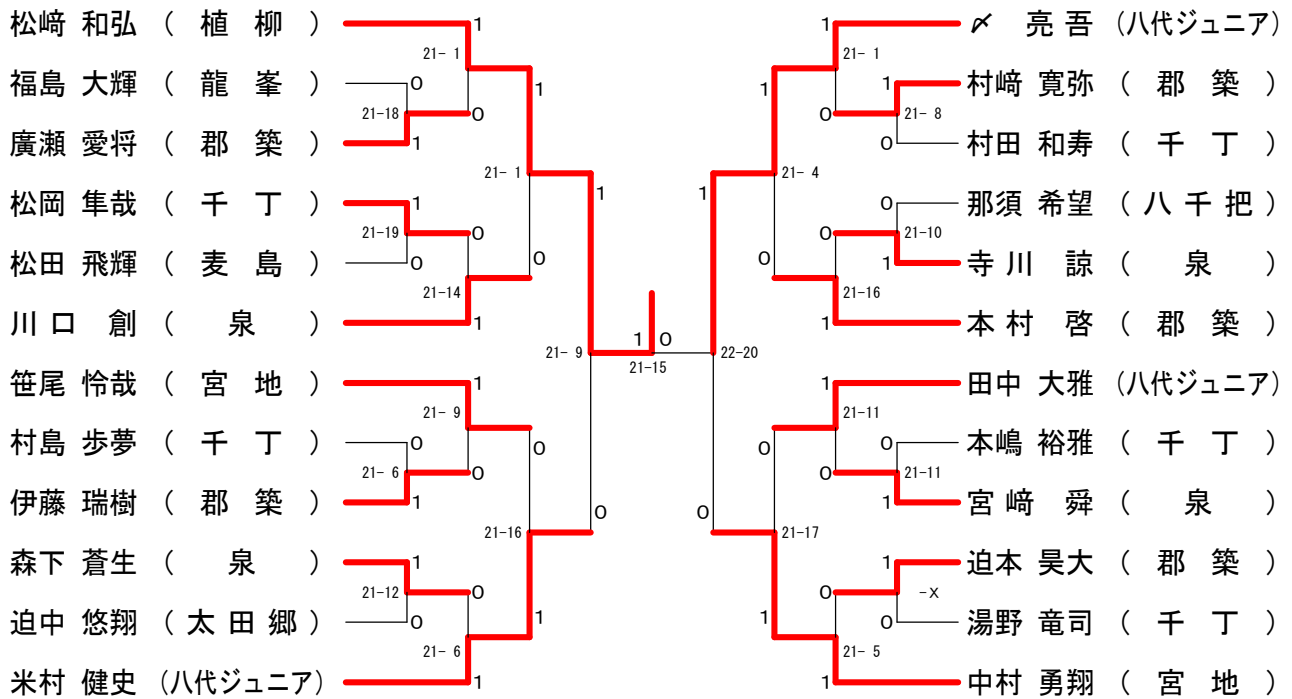

6年男子シングルス

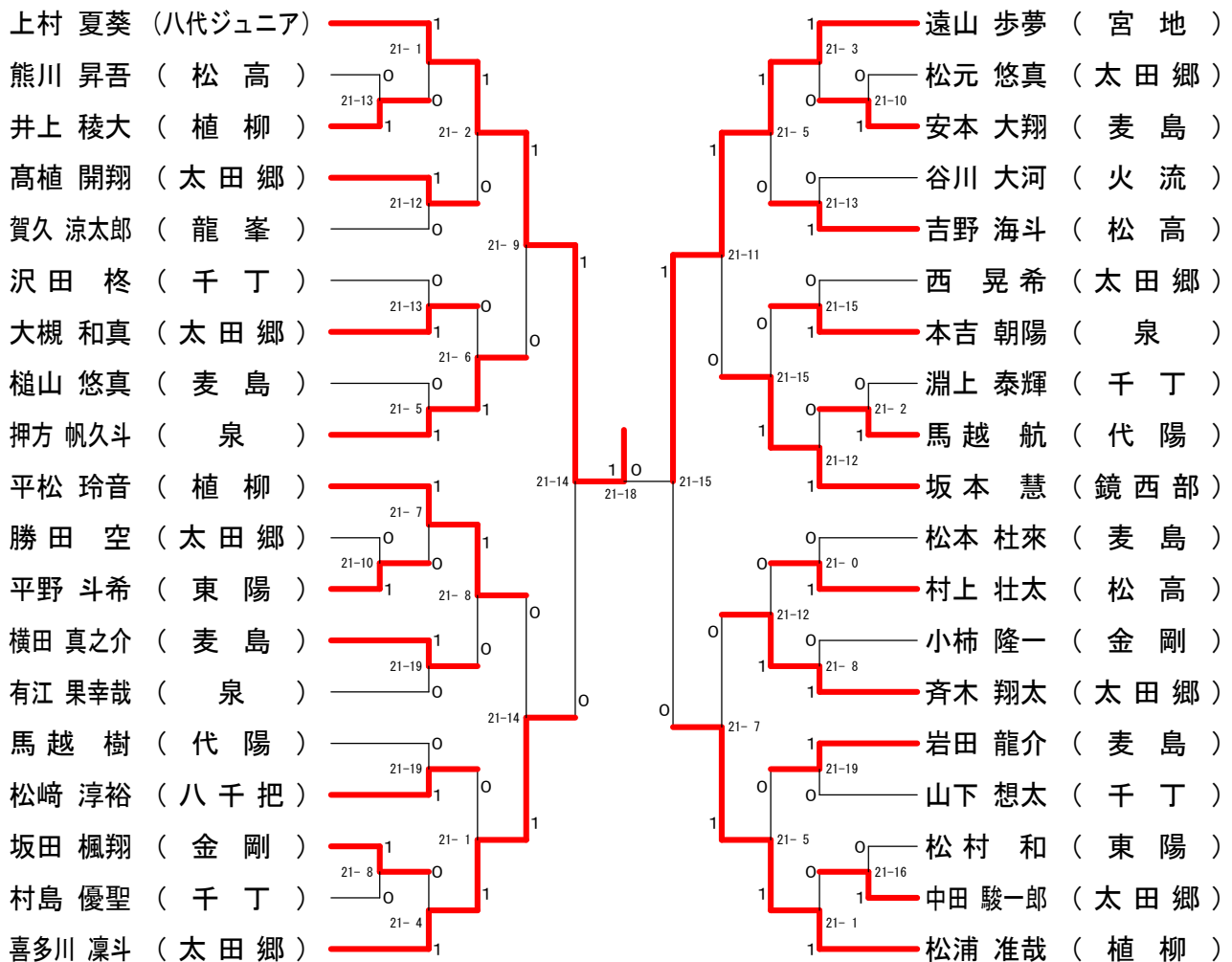

2016年度第32回八代市小学生学年別選手権バドミントン大会

4年女子シングルスー1

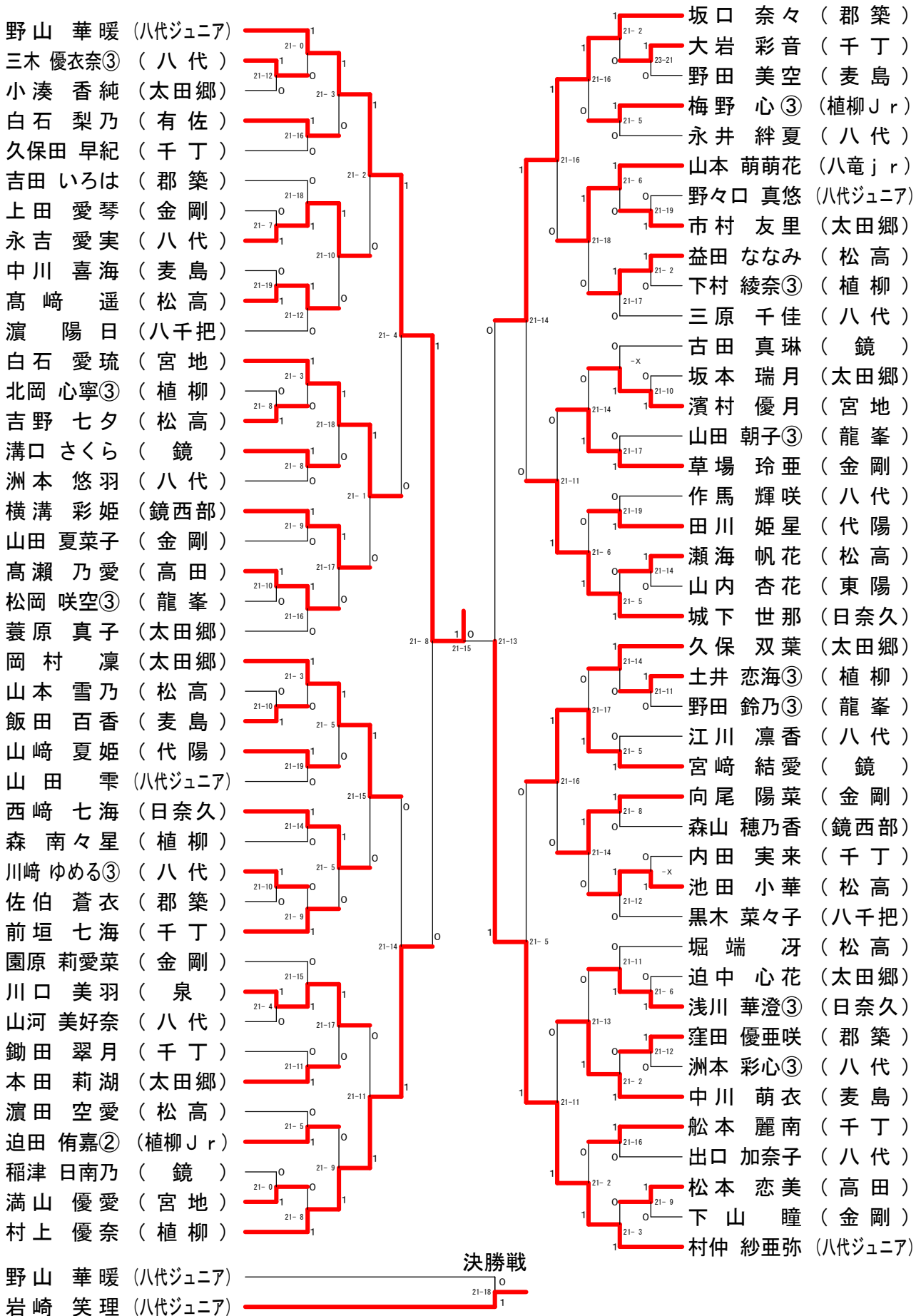

2016年度第32回八代市小学生学年別選手権バドミントン大会

4年女子シングルスー2

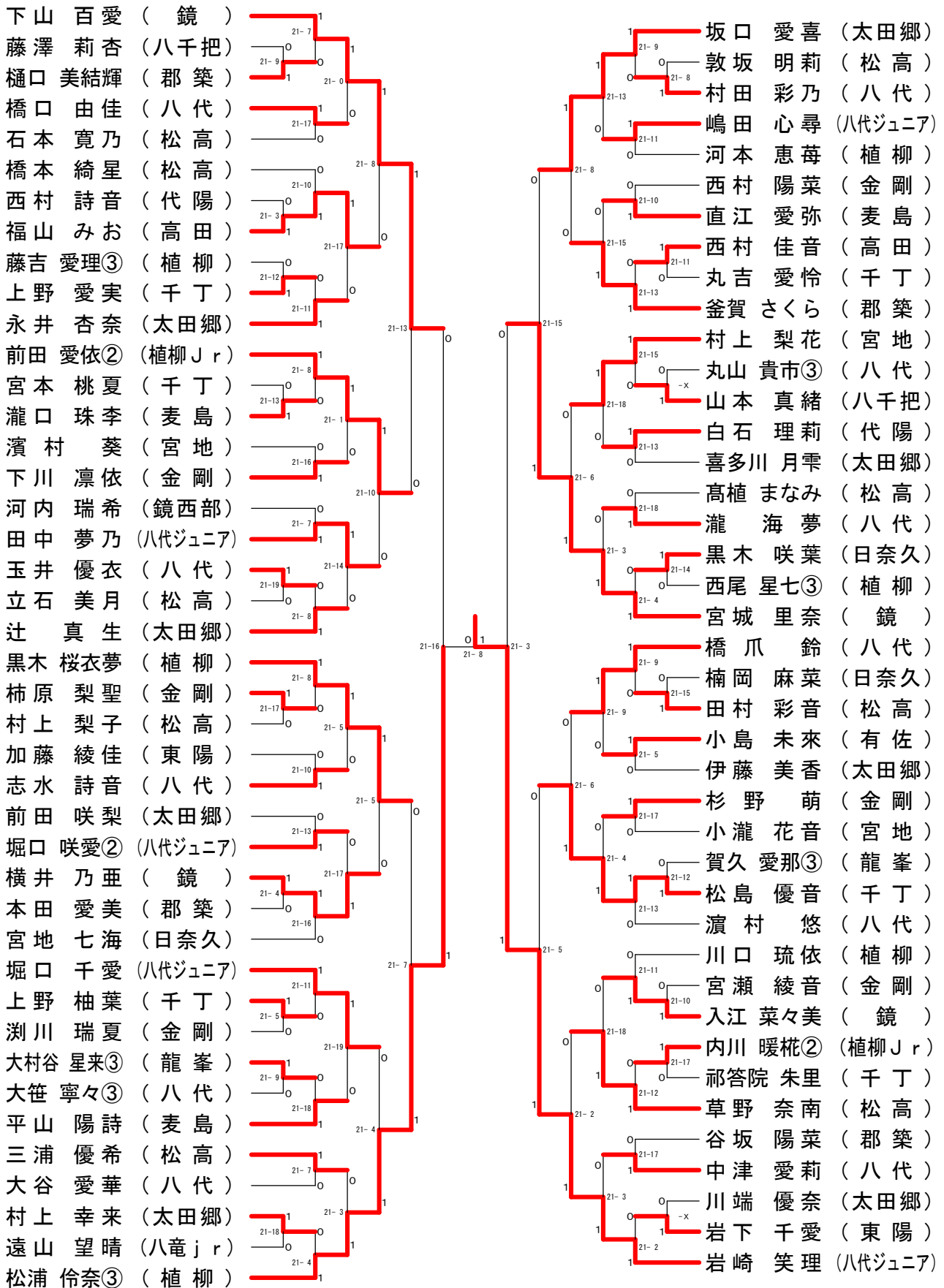

2016年度第32回八代市小学生学年別選手権バドミントン大会

5年女子シングルスー1

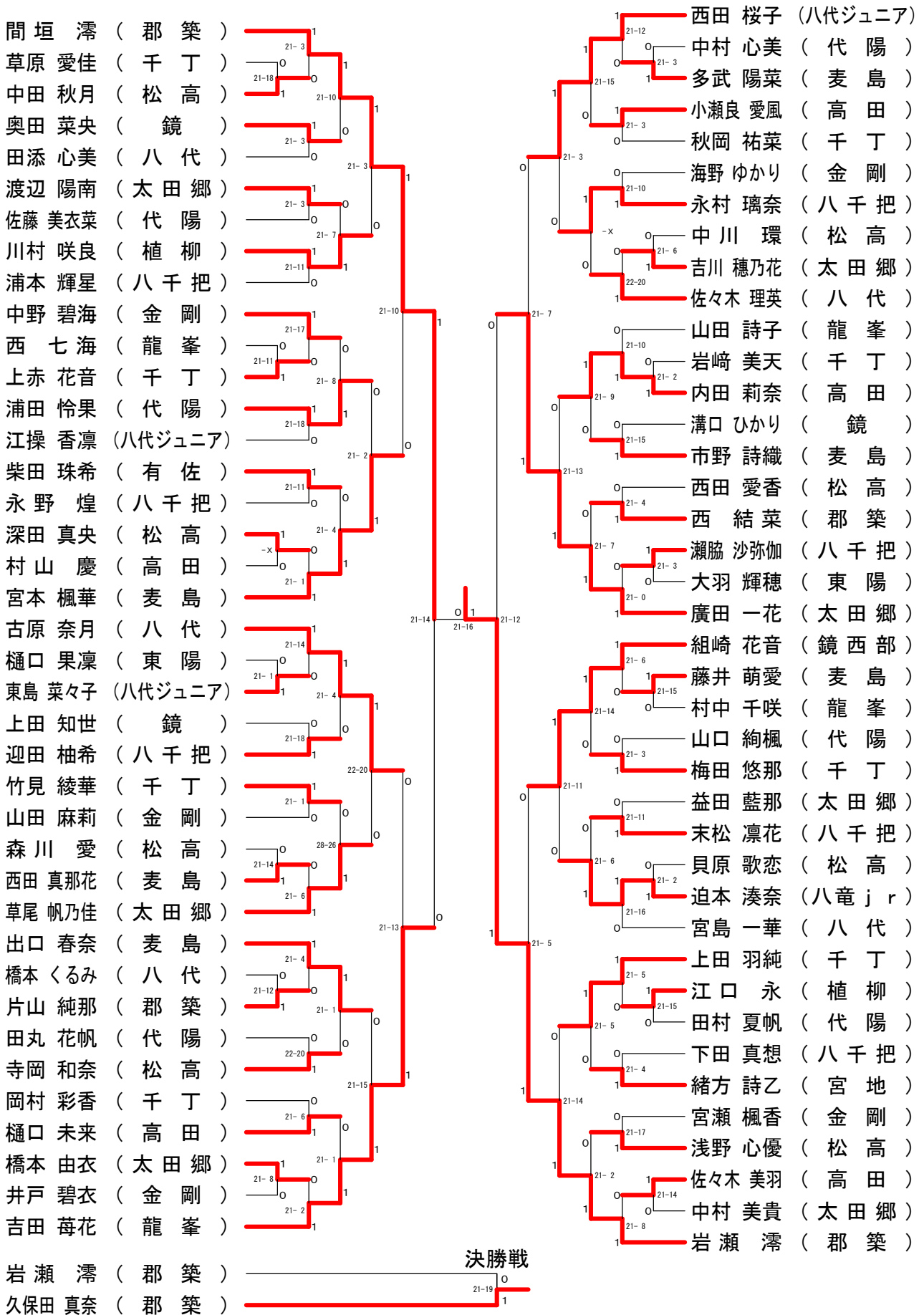

2016年度第32回八代市小学生学年別選手権バドミントン大会

5年女子シングルスー2

中島 愛 (郡 築)	1	21-2	1	藤山 茉鈴 (宮 地)	1	21-14
高坂 藍梨 (金 剛)	0	21-9	1	辻本 奈都 (千 丁)	0	21-8
西山 真奈 (麦 島)	1	21-4	1	本田 ほの香 (鏡)	1	21-3
高陽 亜史 (松 高)	0	21-8	0	藤本 かれん (麦 島)	0	-X
白石 遥々 (代 陽)	1	21-10	1	田中 彩華 (八竜jr)	1	21-5
堀 緋奈乃 (太田郷)	1	21-19	0	草野 里桜 (太田郷)	0	21-4
谷脇 叶望 (八 代)	0	21-12	0	村中 侑生 (松 高)	1	21-8
杉本 奈々 (千 丁)	1	21-5	1	田上 陽菜子 (代 陽)	0	21-10
甲斐 悠月 (八千把)	0	21-8	1	藤田 幸七 (八 代)	0	-X
宮山 明菜 (東 陽)	1	21-5	0	中原 凜夢 (八千把)	0	21-19
貝原 花音 (松 高)	0	21-1	0	片山 智佳 (麦 島)	1	21-14
西坂 美優 (泉)	0	21-4	1	高野 真櫻 (有 佐)	0	21-9
前田 愛奈 (植 柳)	1	21-7	0	宮本 陽順 (高 田)	1	22-20
岩本 桃果 (千 丁)	0	21-8	0	河邊 紅葉 (郡 築)	0	21-12
田中 里奈 (高 田)	1	21-9	0	大住 留加 (千 丁)	1	21-14
木村 百合華 (鏡)	1	21-12	1	村崎 紅蓮 (八千把)	1	21-11
金橋 瑠美 (八 代)	0	21-15	1	米山 千咲 (金 剛)	0	21-2
岩山 沙耶 (太田郷)	0	21-19	0	境 瑠偉 (松 高)	1	21-7
淵上 優芽 (松 高)	1	21-11	0	寺本 衣吹 (太田郷)	0	21-7
中村 望瑚 (八千把)	1	21-11	0	藤田 夢叶 (龍 峯)	1	21-9
坂口 絢音 (千 丁)	1	21-5	1	山田 真央 (松 高)	0	21-10
山本 ゆき (金 剛)	0	21-4	1	伊織 千尋 (代 陽)	0	21-4
嶋本 莉己 (麦 島)	1	21-3	1	實田 花音 (太田郷)	1	21-6
橋本 莉緒 (東 陽)	0	21-0	0	山本 明来 (金 剛)	0	21-6
椎屋 優 (八千把)	1	21-18	0	渡辺 琉那 (龍 峯)	1	21-17
樋口 香輝 (郡 築)	1	21-6	1	宮崎 愛海 (八 代)	1	21-15
寺坂 玲美 (太田郷)	0	21-6	0	住 悠里 (鏡)	0	21-14
福山 羅夢 (龍 峯)	1	21-3	1	増田 悠乃 (八千把)	0	21-2
陣内 咲依 (千 丁)	0	21-0	0	小森 さくら (千 丁)	0	21-6
吉田 妃那 (松 高)	0	21-18	1	西 祐璃 (麦 島)	1	21-8
上田 優衣香 (八代ジュニア)	1	21-8	0	津志田 結奈 (太田郷)	0	21-18
塚本 佳音 (高 田)	0	21-13	1	奥田 千尋 (東 陽)	0	21-4
中道 実佑 (八 代)	1	21-12	0	蓑田 莉与 (八代ジュニア)	1	21-10
鬼塚 悠以 (松 高)	0	21-5	0	梅田 有仁佳 (代 陽)	0	21-15
松村 なな (千 丁)	1	21-3	1	亀山 美陽 (松 高)	0	21-10
樋口 花恋 (八千把)	0	21-14	0	村上 優空 (千 丁)	0	21-10
山本 美咲 (金 剛)	1	21-3	1	永野 さくら (麦 島)	0	21-6
深堀 日向 (代 陽)	1	21-19	0	井山 都 (八千把)	0	21-4
木村 あおい (麦 島)	0	21-5	1	藤崎 花乃香 (高 田)	1	21-10
迫田 海侑 (太田郷)	1	21-5	1	久保田 真奈 (郡 築)	1	21-10

2016年度第32回八代市小学生学年別選手権バドミントン大会

6年女子シングルスー1

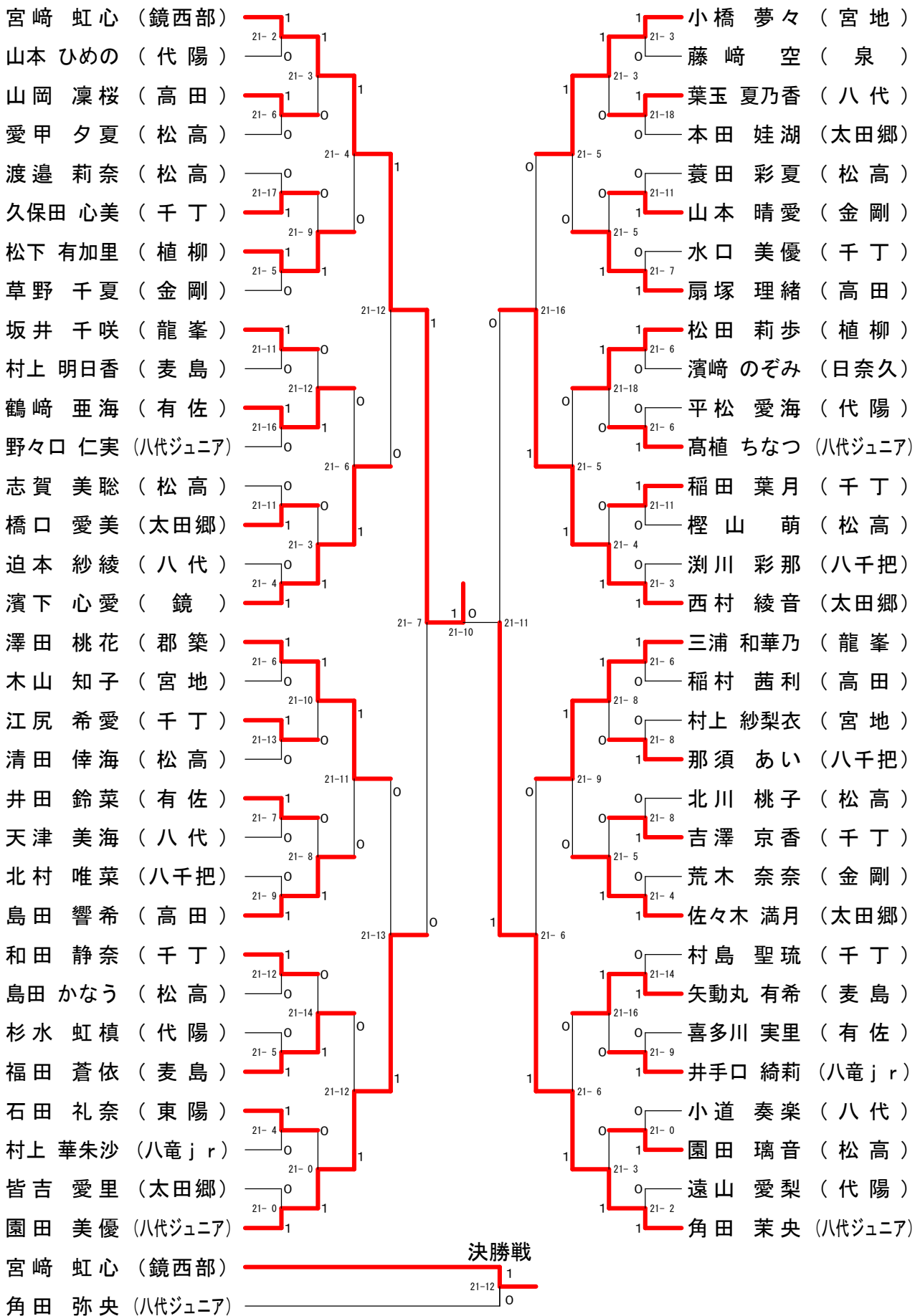

2016年度第32回八代市小学生学年別選手権バドミントン大会

6年女子シングルスー2

岡村 天音 (郡築)	1	21-2	1	0	1	宮田 彩羽 (八代ジュニア)	1	21-2	0	1
三枝崎 実葉菜 (八代)	0	21-2	1	0	1	橋口 陽菜 (太田郷)	1	21-1	0	1
松中 祐奈 (松高)	1	21-14	0	1	1	峰 麻菜美 (龍峯)	0	21-18	1	1
西島 音乃 (高田)	0	21-7	1	0	1	園田 碧海 (宮地)	1	21-6	0	1
本内 陽菜 (八竜jr)	0	21-0	0	0	1	谷岡 小羽音 (千丁)	0	21-18	0	1
宮崎 月菜 (千丁)	1	21-1	0	0	1	富 若 奈 (代陽)	0	21-15	0	1
岩本 唯香 (太田郷)	0	21-3	1	1	1	中村 公美 (松高)	0	21-8	1	1
江原 空歩 (鏡)	1	21-10	0	0	1	久保 智聖 (植柳)	1	21-19	0	1
宮本 万里 (千丁)	1	21-12	1	0	1	黒山 歩華 (八代)	0	21-0	1	1
上村 美環 (東陽)	0	21-3	0	0	1	西坂 琉菜 (泉)	0	21-7	0	1
益田 ひなた (松高)	0	26-24	0	0	1	吉田 向日葵 (松高)	1	21-6	1	1
和田 尚子 (八千把)	1	21-3	0	0	1	福島 有紀乃 (八千把)	1	21-5	0	1
緒方 琴菜 (宮地)	1	21-6	0	1	1	南瀬 優紀 (千丁)	0	21-8	1	1
川崎 みちる (八代)	0	21-15	1	0	1	山田 華凜 (麦島)	0	21-3	0	1
村崎 愛香 (代陽)	0	21-6	1	1	1	田口 くるみ (金剛)	1	21-0	1	1
佐井藤 彩矢 (植柳)	1	21-10	0	1	1	内田 琴心 (太田郷)	1	21-4	1	1
宝来 心美 (太田郷)	1	21-1	1	0	1	藤本 歩乃華 (龍峯)	1	21-5	0	1
松本 萌花 (代陽)	0	21-3	1	1	1	里見 悠 (八代)	0	21-9	1	1
竹 溪 楓 (千丁)	1	21-16	0	1	1	辻 愛生 (太田郷)	1	21-13	0	1
林 夏妃 (龍峯)	0	21-5	0	0	1	平田 若葉 (八竜jr)	0	21-6	1	1
高峯 麗妃 (八代)	1	21-10	1	0	1	岩田 祐鼓 (千丁)	0	21-7	0	1
今村 友理奈 (金剛)	0	21-5	0	0	1	鋤田 歩 (松高)	0	21-7	0	1
西本 有希 (高田)	0	21-8	0	1	1	進 理子 (代陽)	1	21-11	1	1
橋本 希咲 (松高)	1	21-13	1	1	1	西崎 瑠衣 (日奈久)	1	21-8	0	1
生田 結 (鏡西部)	0	21-14	1	0	1	後藤 陽菜 (植柳)	1	21-8	0	1
山田 うた (八千把)	1	25-23	0	0	1	末永 ひな (金剛)	0	21-11	0	1
田崎 光希子 (有佐)	0	21-9	0	1	1	地内 優菜 (松高)	0	21-11	1	1
堀端 ましろ (松高)	1	21-3	1	1	1	猿渡 睦季 (郡築)	1	21-7	0	1
木村 愛子 (代陽)	0	21-5	0	1	1	山口 楓香 (高田)	0	21-14	1	1
清水 七海 (麦島)	1	21-3	1	1	1	土井 心 (有佐)	0	21-4	1	1
城下 真穂 (日奈久)	0	21-1	1	1	1	生田 瑠奈 (千丁)	0	21-2	1	1
有田 晏菜 (八代ジュニア)	1					角田 弥央 (八代ジュニア)	1			

2016年度第32回八代市小学生学年別選手権バドミントン大会

6年ダブルスー1

角田 弥央 (八代ジュニア)	1	遠山 歩夢 (宮地)	1
角田 茉央	21-1	小橋 夢々	21-2
草野 千夏 (金剛)	0	中村 公美 (松高)	1
今村 友理奈	21-11	山 萌 (松高)	0
迫本 紗綾 (八代)	1	稲村 茜利 (高田)	21-0
天津 美海	21-4	扇塚 理緒 (高田)	0
平松 愛海 (代陽)	1	高峯 麗妃 (八代)	21-10
遠山 愛梨	0	川崎 みちる (八代)	0
園田 璃音 (松高)	0	北村 唯菜 (八千把)	21-18
地内 優菜	0	福島 有紀乃 (八千把)	1
江尻 希愛 (千丁)	0	谷岡 小羽音 (千丁)	21-11
竹溪 楓	0	村島 聖琉 (千丁)	1
高植 ちなつ (八代ジュニア)	1	山田 華凜 (麦島)	25-23
野々口 仁実	21-12	矢動 丸有希 (麦島)	0
上村 美環 (東陽)	0	賀久 涼太郎 (龍峯)	21-6
石田 美礼奈	0	峰 麻菜美 (龍峯)	1
大槻 和真 (太田郷)	1	坂田 楓翔 (金剛)	21-17
勝田 真空	0	小柿 隆一 (金剛)	0
島田 かなう (松高)	0	宝来 心美 (太田郷)	21-8
熊川 昇吾	1	佐々木 满月 (太田郷)	1
佐井藤 彩矢 (植柳)	1	井手口 綺莉 (八竜jr)	21-18
松田 莉歩	21-11	平田 若葉 (八竜jr)	1
西村 綾音 (太田郷)	1	辻 愛生 (太田郷)	21-7
内田 琴心	1	本田 娃湖 (太田郷)	1
扇塚 理緒 (高田)	1	進村 理子 (代陽)	21-7
西本 有希	0	村崎 愛香 (代陽)	0
鋤田 歩聡 (松高)	0	堀端 ましろ (松高)	21-10
志賀 美	21-5	蓑田 彩夏 (松高)	1
沢田 柗太 (千丁)	0	村島 優聖 (千丁)	21-15
山下 想太	0	淵上 泰輝 (千丁)	0
木村 愛子 (代陽)	1	井田 鈴菜 (有佐)	21-17
杉水 虹槇	0	田崎 光希子 (有佐)	1
土井 心里 (有佐)	0	黒山 歩華 (八代)	21-9
喜多川 実里	0	小 奏 (八代)	0
坂井 千咲 (龍峯)	1	藤崎 空菜 (泉)	-x
林 夏妃	0	西坂 琉菜 (泉)	1
松崎 淳裕 (八千把)	0	岩本 唯香 (太田郷)	21-5
才一 プン	0	橋口 愛美 (太田郷)	0
岩田 龍介 (麦島)	1	後藤 陽菜 (植柳)	21-12
槌山 悠真	1	井上 大 (植柳)	0
宮崎 虹心 (鏡西部)	1	岡村 天音 (郡築)	21-7
生田 心結	1	澤田 桃花 (郡築)	1
角田 弥央 (八代ジュニア)	0	決勝戦	
角田 茉央	21-19	園田 美優 (八代ジュニア)	1
園田 美優 (八代ジュニア)	1		

2016年度第32回八代市小学生学年別選手権バドミントン大会

6年ダブルスー2

