

# 令和3年度 城南地区小学生バドミントン選手権大会

## 4年男子シングルス

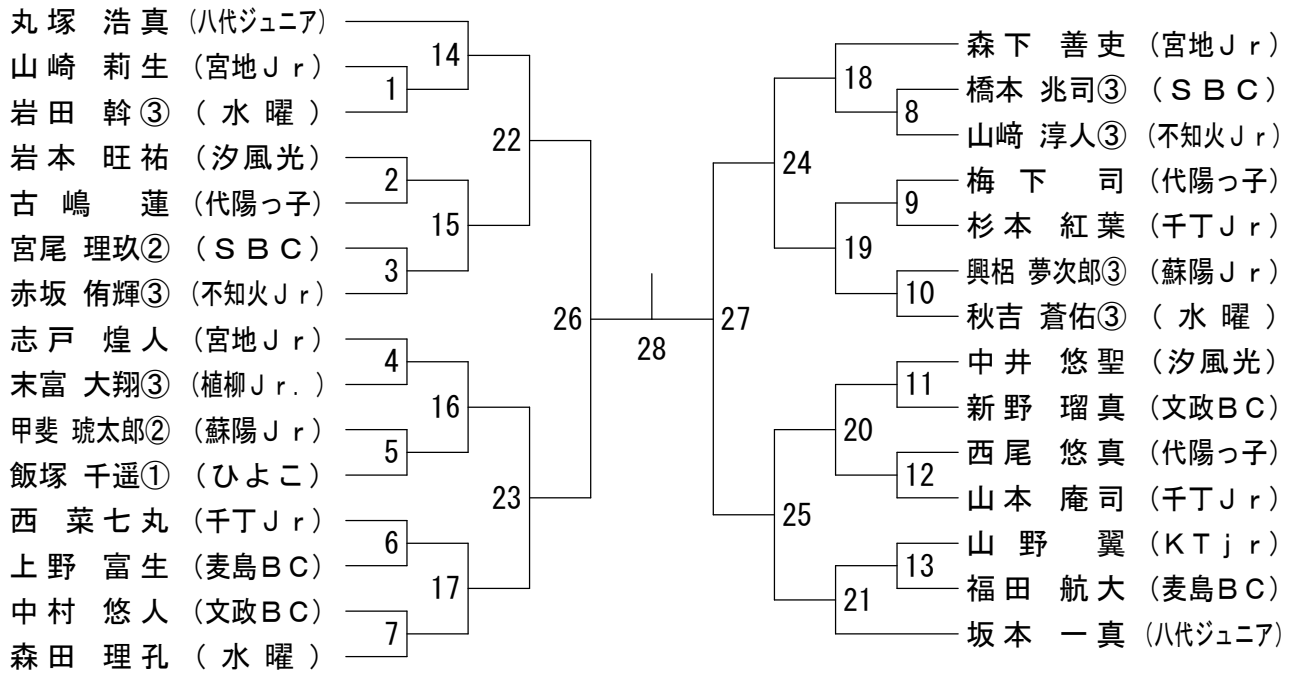

## 5年男子シングルス

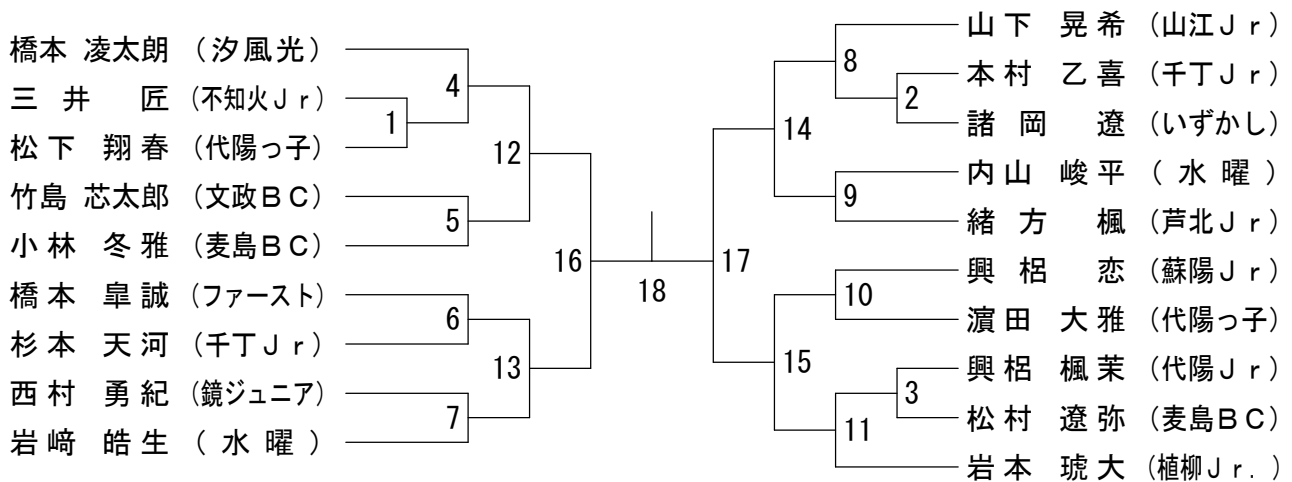

## 6年男子シングルス

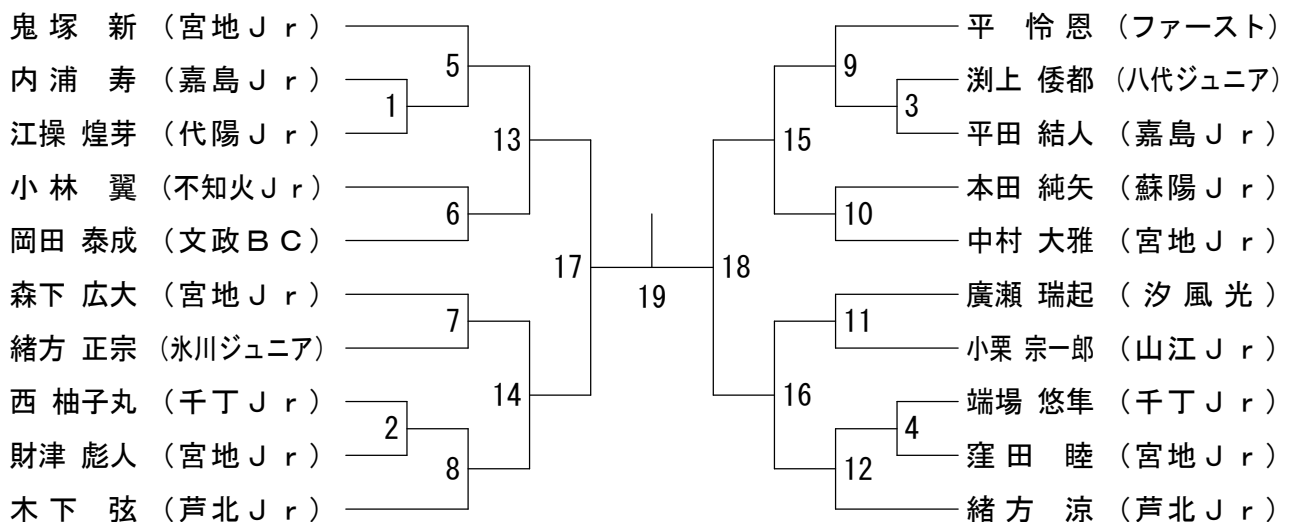

# 令和3年度 城南地区小学生バドミントン選手権大会

## 4年女子シングルス

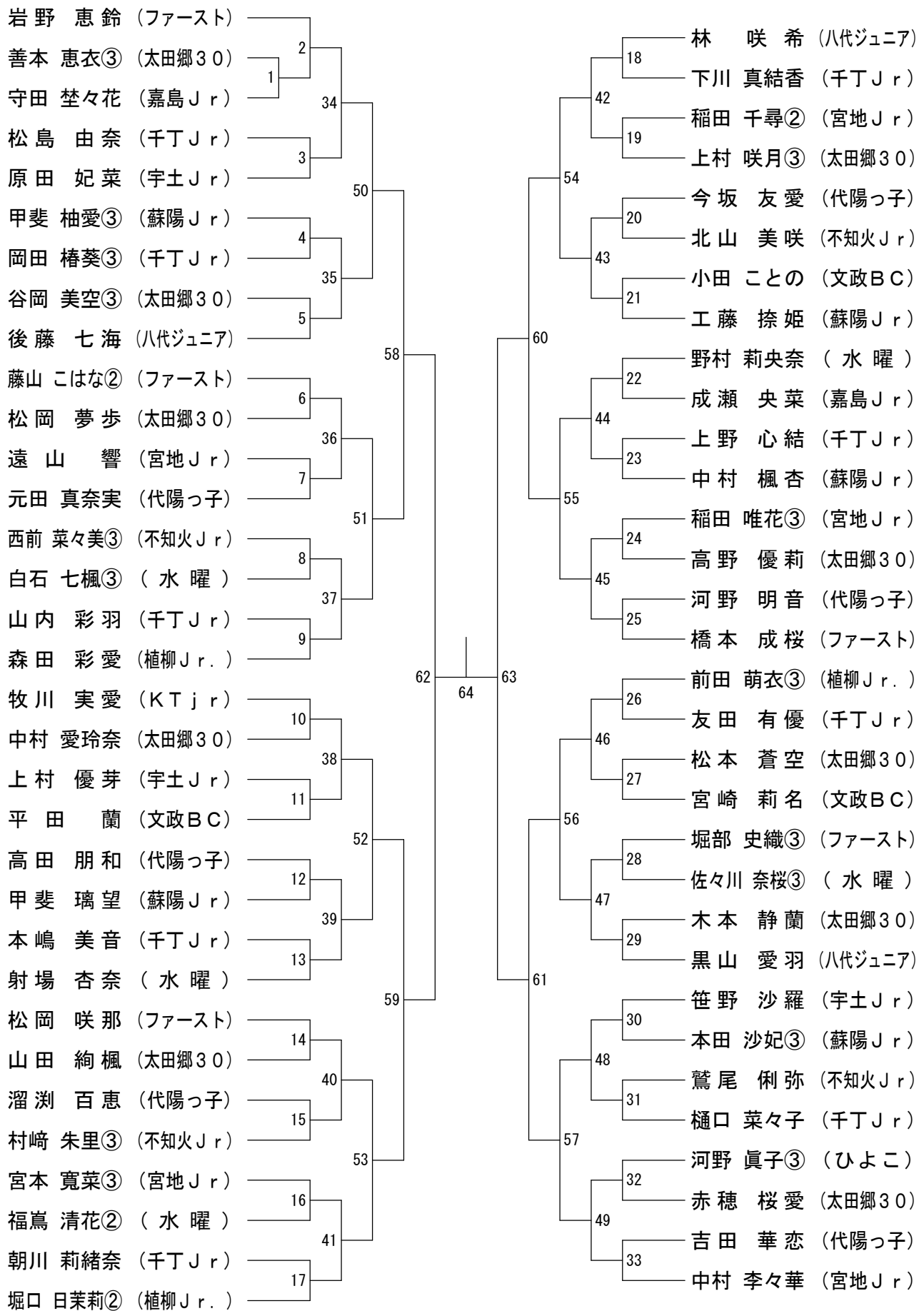

# 令和3年度 城南地区小学生バドミントン選手権大会

## 5年女子シングルス

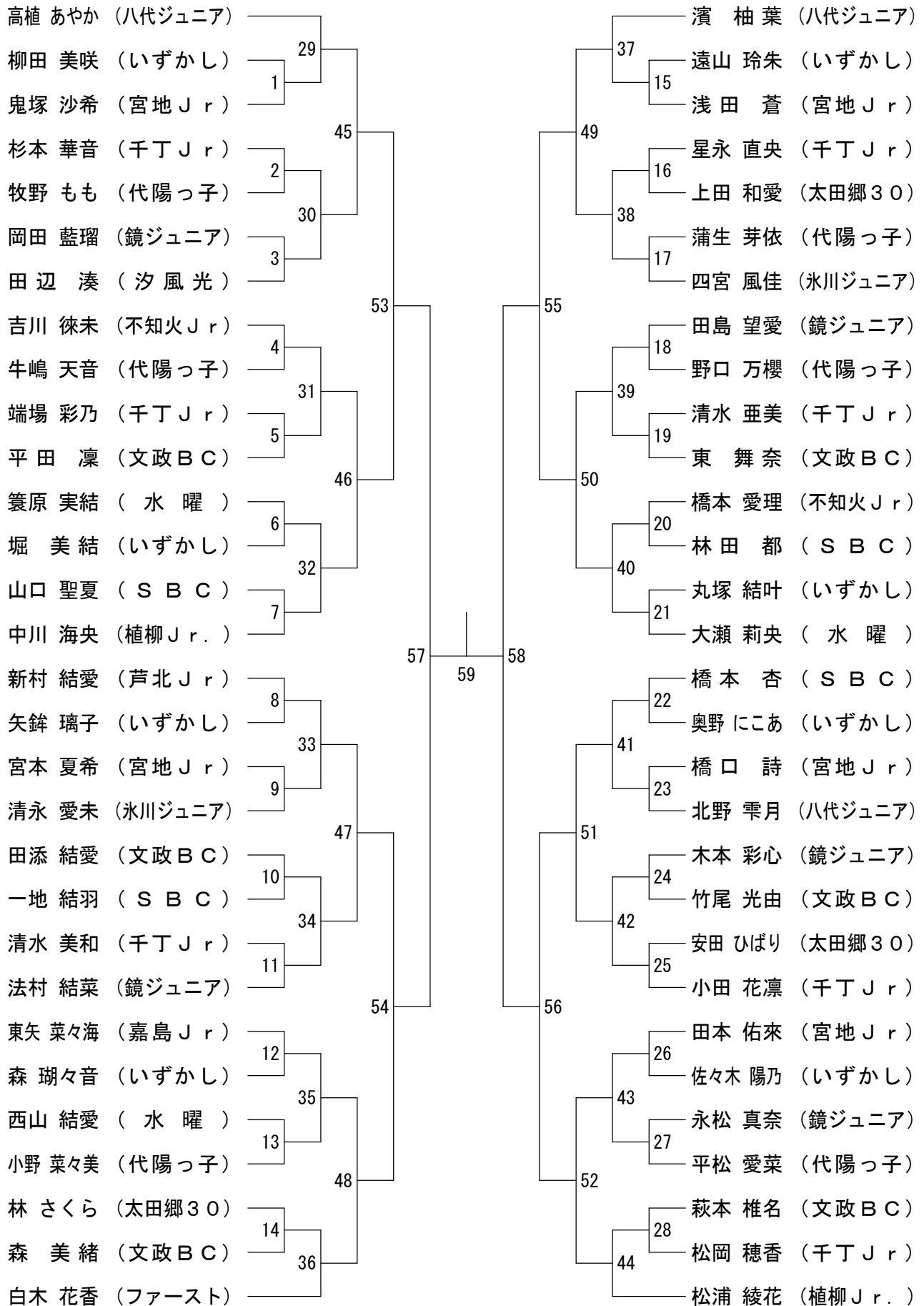

# 令和3年度 城南地区小学生バドミントン選手権大会

## 6年女子シングルス

