

令和元年度 城南地区小学生バドミントン選手権大会

6年男子シングルス

鬼塚 琉誓 (宮地 Jr)		高沢 颯 (汐風光)
有村 稜真 (高田レーヴ)		赤星 隼人 (水川ジュニア)
片山 大虎 (麦島 BC)		戸田 樹嗣 (麦島 BC)
油谷 龍哉 (宮地 Jr)		久保 星斗 (いずかし)
上田 雄大 (汐風光)		木村 颯飛 (宮地 Jr)
窪田 樹 (宮地 Jr)		田崎 蒼唯 (八代ジュニア)
豊永 瑞生 (山江 Jr)		中島 勇気 (汐風光)
小橋 優心 (麦島 BC)		濱崎 匠人 (大矢野 Jr)
岩瀬 湊 (汐風光)		松岡 愛樹 (嘉島 Jr)
西郡 壮 (いずかし)		西陽 那太 (汐風光)
上田 龍雲 (八代ジュニア)		興 栢 湘 茉 (八代ジュニア)
		藤本 将輝 (宮地 Jr)

5年男子シングルス

岩崎 裕生 (水曜クラブ)		進 樹 介 (水曜クラブ)
内村 悠慎 (代陽っ子)		平川 倅大 (SCC宇城)
本島 慶也 (龍峯)		杉島 海翔 (汐風光)
村崎 篤志 (太田郷30)		中道 奨瑛 (鏡ジュニア)
椎葉 琉夏 (麦島 BC)		三井 翔太 (大矢野 Jr)
今崎 智文 (八代ジュニア)		迫田 将大 (不知火 Jr)
西 翔輝 (汐風光)		野口 智矢 (代陽っ子)
杉田 純也 (大矢野 Jr)		野々口 拓実 (八代ジュニア)
梅田 絢成 (文政)		宮下 広夢 (麦島 BC)
吉川 泰樹 (不知火 Jr)		友田 大翔 (汐風光)
山下 遼真 (山江 Jr)		中村 深雪 (山江 Jr)
緒方 章太郎 (宮地 Jr)		小橋 大夢 (宮地 Jr)
田中 孝輝 (不知火 Jr)		伊藤 隆翔 (龍峯)
野村 光琉 (水曜クラブ)		藤川 天磨 (大矢野 Jr)
千代島 海人 (SCC宇城)		小川 遼太 (麦島 BC)
久保田 大輝 (汐風光)		上村 聖人 (千丁)
松下 理示 (鏡ジュニア)		小田 千展 (文政)
井上 壱ノ助 (泉 Jr)		谷川 昇吾 (汐風光)
平山 拓人 (大矢野 Jr)		本田 煌晟 (嘉島 Jr)
橋本 晃太郎 (汐風光)		桑 原 陸 (泉 Jr)
上田 隼士 (文政)	堀江 和樹 (不知火 Jr)	
橋本 直弥 (松橋 Jr)	野山 楓峨 (植柳 Jr)	
廣瀬 篤弥 (八代ジュニア)		

4年男子シングルス

鬼塚 新 (宮地 Jr)		廣瀬 瑞起 (八代ジュニア)
小島 悠輔③ (KT Jr)		赤坂 侑輝① (松橋 Jr)
上田 裕太② (松橋 Jr)		秋吉 蒼佑① (水曜クラブ)
内浦 寿 (嘉島 Jr)		橋本 兆司① (SBC)
小林 翼 (不知火 Jr)		山崎 淳人① (不知火 Jr)
森下 広大 (宮地 Jr)		中村 大雅 (宮地 Jr)
中本 翼 (大矢野 Jr)		福島 柊人 (龍峯)
福山 久玲 (龍峯)		興 栢 恋③ (蘇陽 Jr)
緒方 颯③ (芦北 Jr)		木下 弦 (芦北 Jr)
飯星 璃久③ (蘇陽 Jr)		山下 晃希③ (山江 Jr)
一地 結生 (SBC)		窪田 睦 (宮地 Jr)
岩崎 皓生③ (水曜クラブ)		上崎 大成 (鏡西部)
三井 匠③ (松橋 Jr)		山下 禪太 (八代ジュニア)
森下 善吏 (宮地 Jr)		迫田 飛雅 (大矢野 Jr)
丸塚 浩真 (八代ジュニア)		岡田 泰晟 (文政)
中路 晴翔② (大矢野 Jr)		内山 竣平③ (水曜クラブ)
緒方 涼 (芦北 Jr)		小崎 統生② (芦北 Jr)
		平 怜 恩 (ファースト)

令和元年度 城南地区小学生バドミントン選手権大会

4年女子シングルスー1

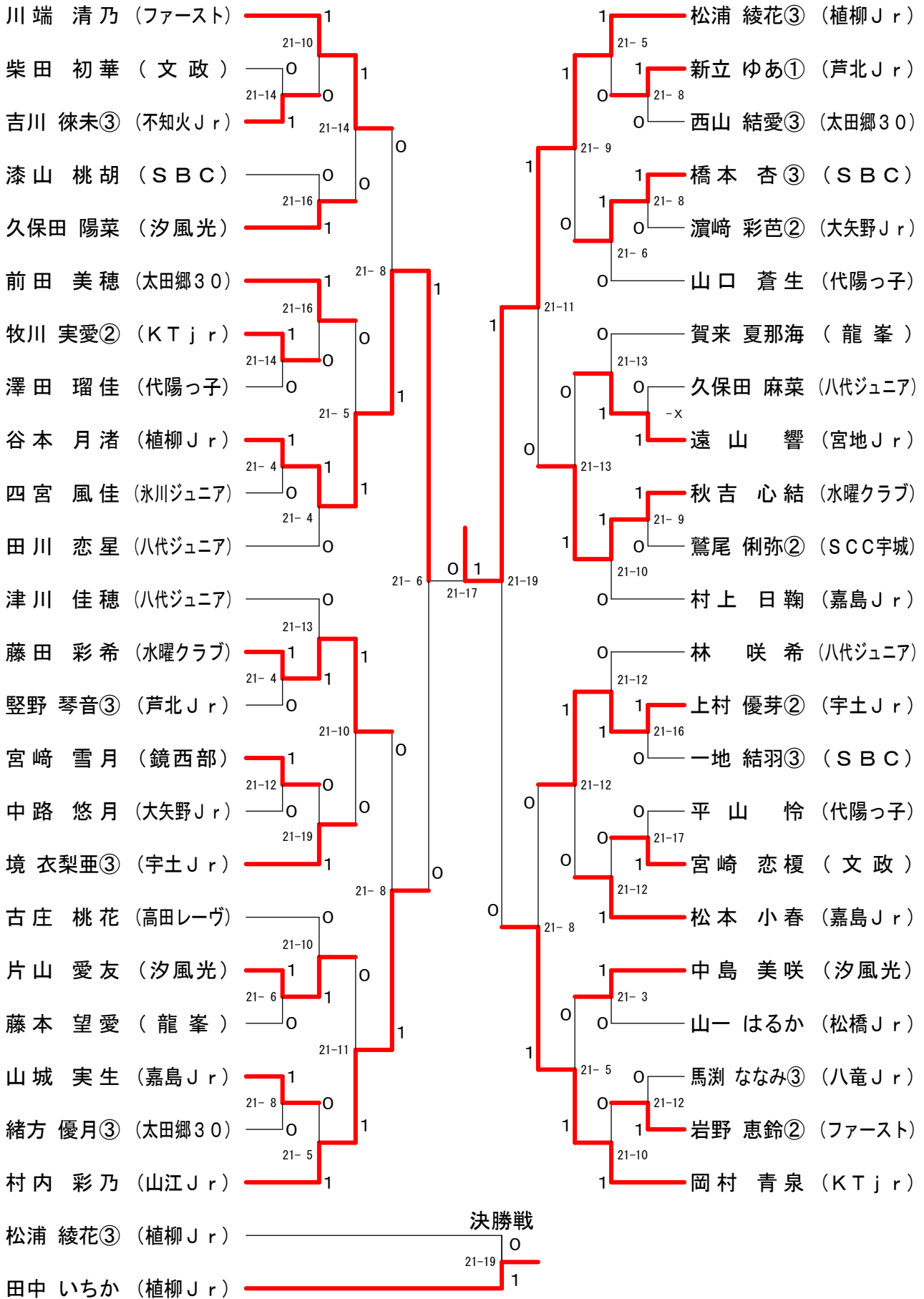

令和元年度 城南地区小学生バドミントン選手権大会

4年女子シングルス - 2

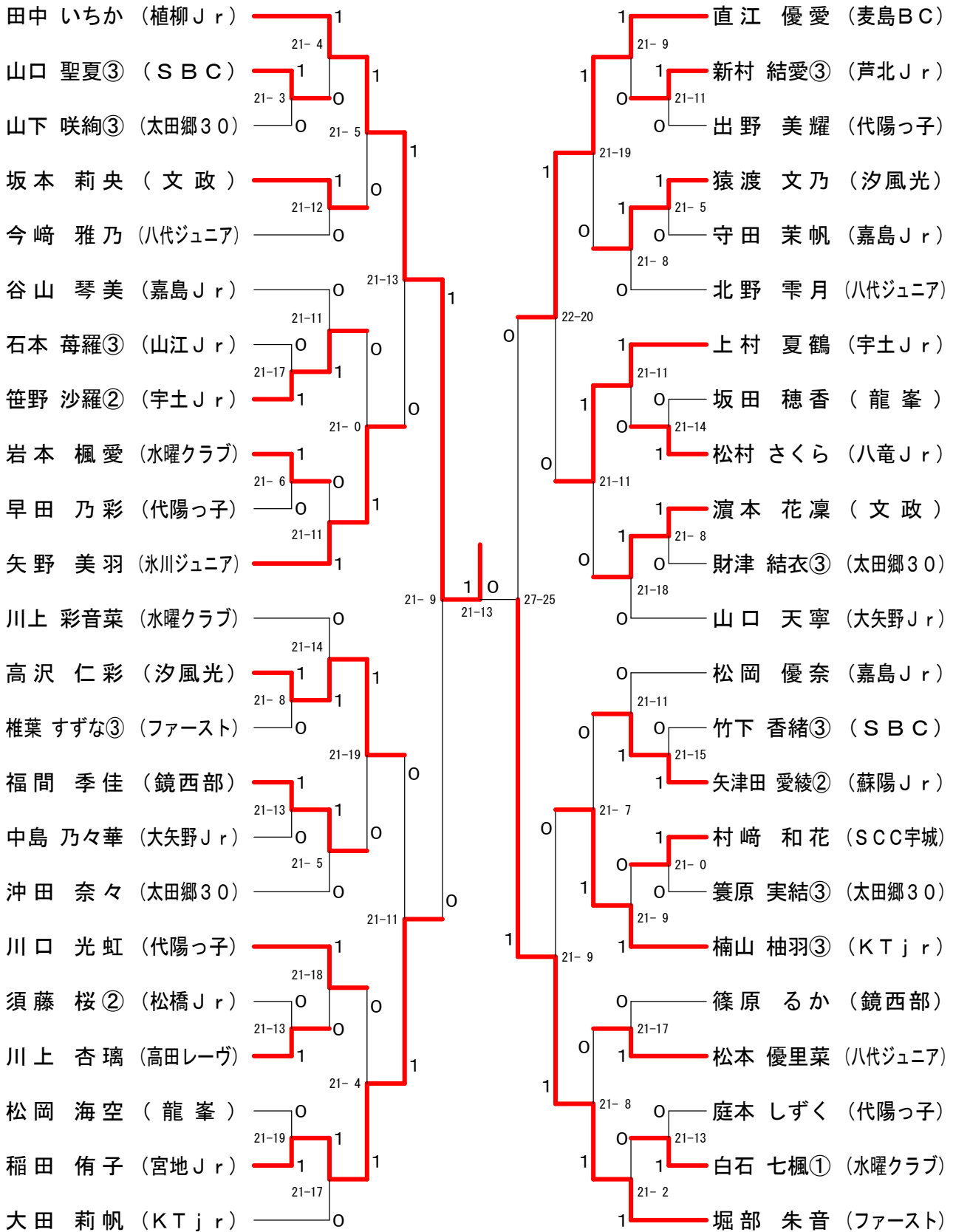

令和元年度 城南地区小学生バドミントン選手権大会

5年女子シングルスー1

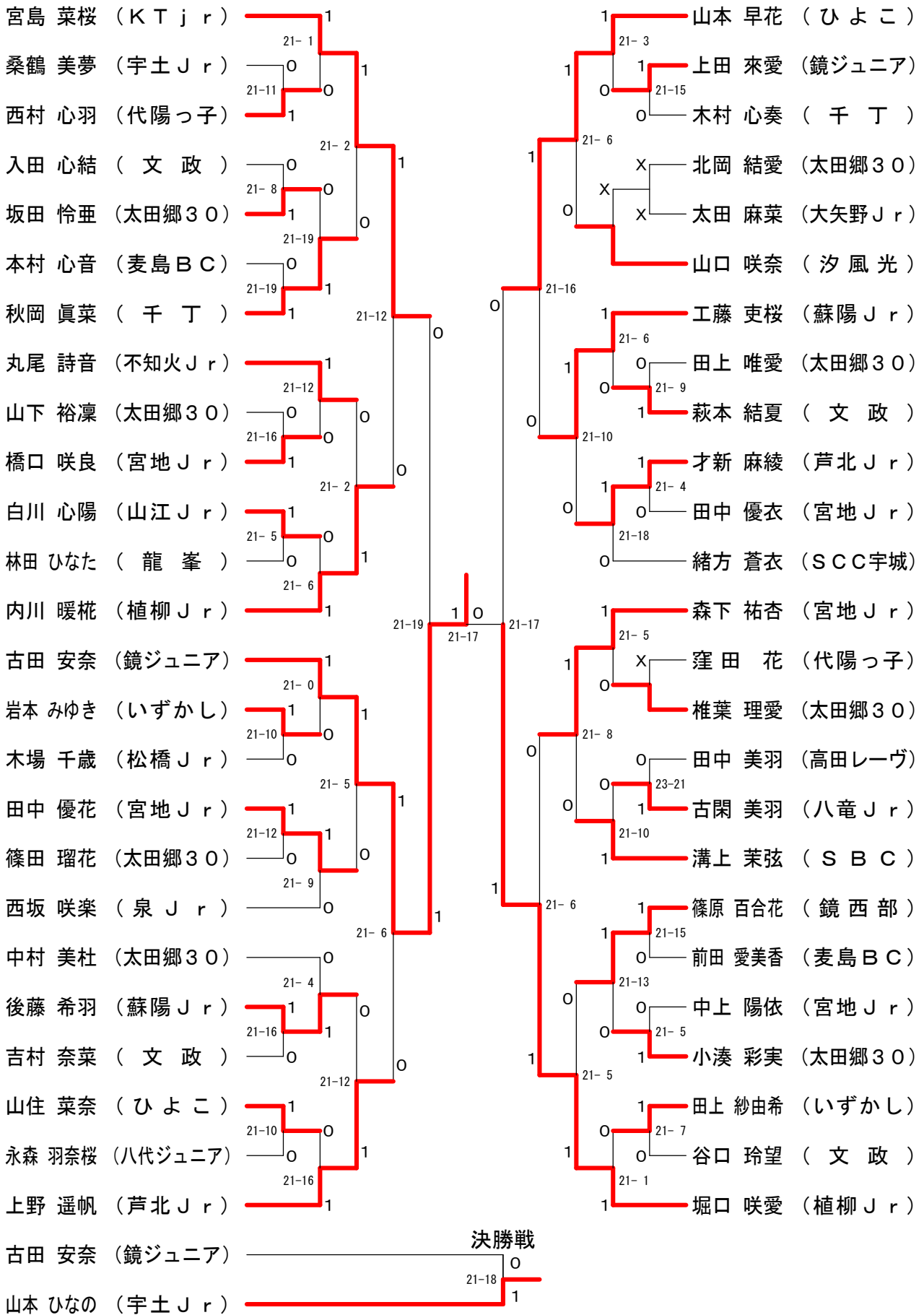

令和元年度 城南地区小学生バドミントン選手権大会

5年女子シングルスー2

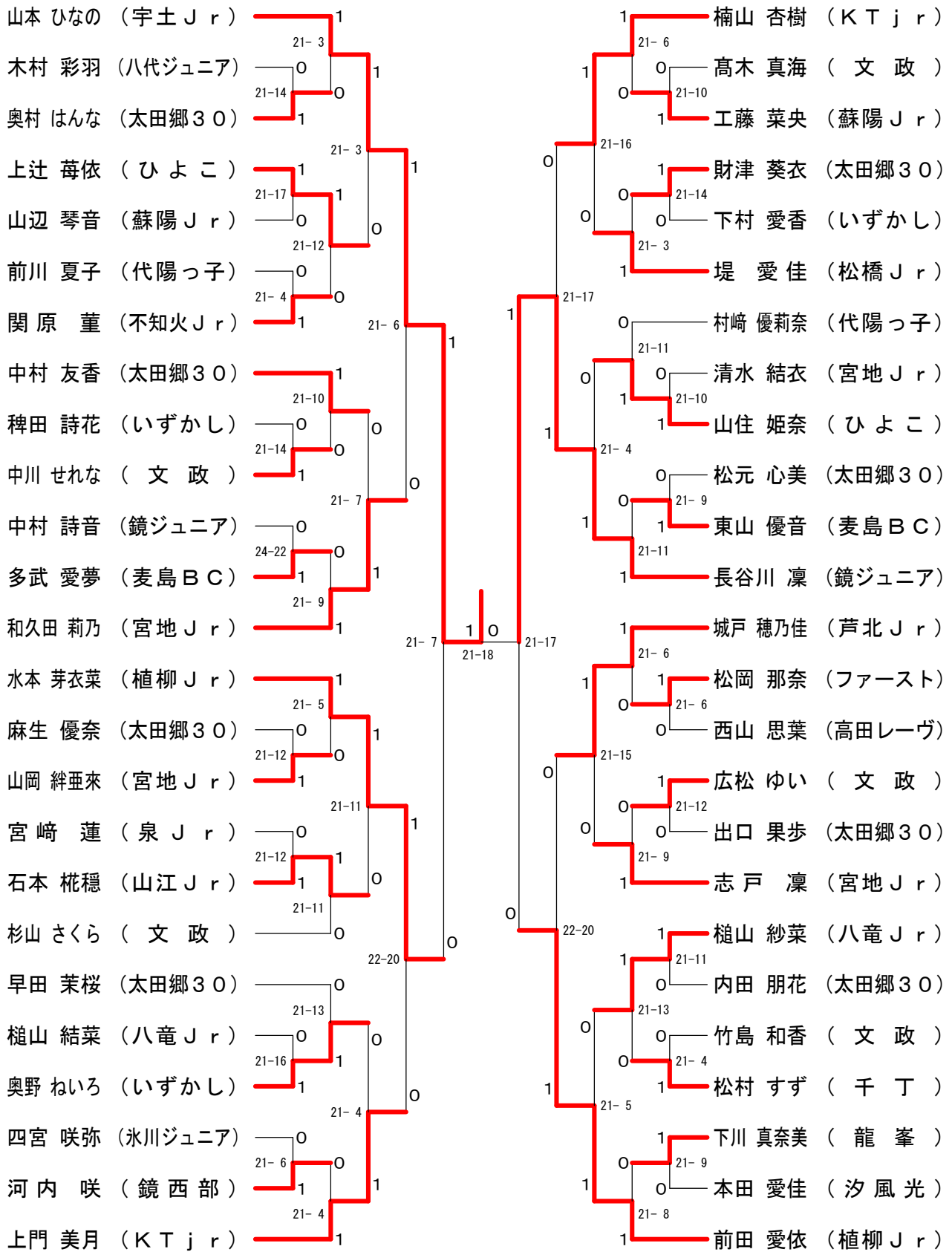

令和元年度 城南地区小学生バドミントン選手権大会

6年女子シングルスー1

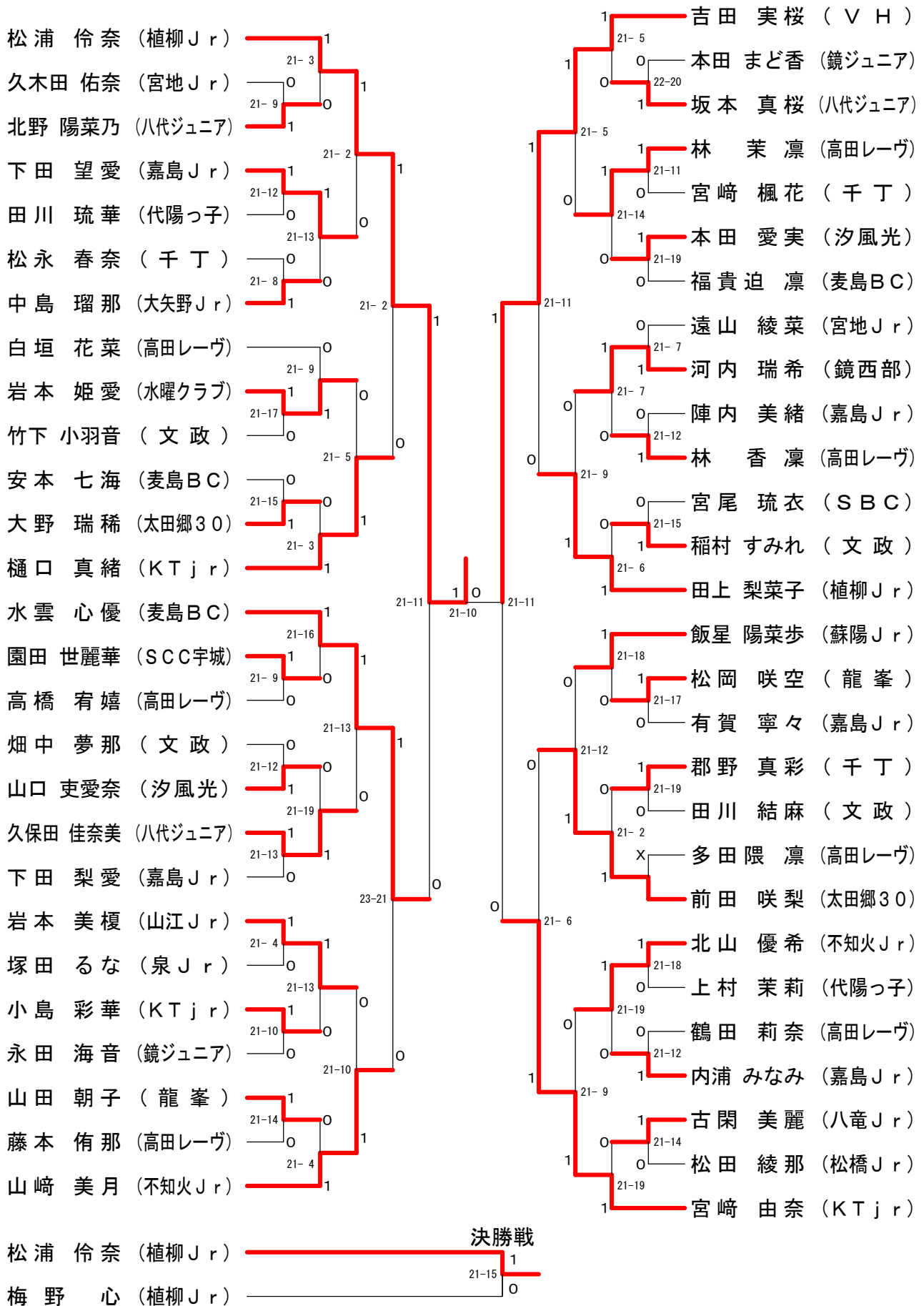

令和元年度 城南地区小学生バドミントン選手権大会

6年女子シングルスー2

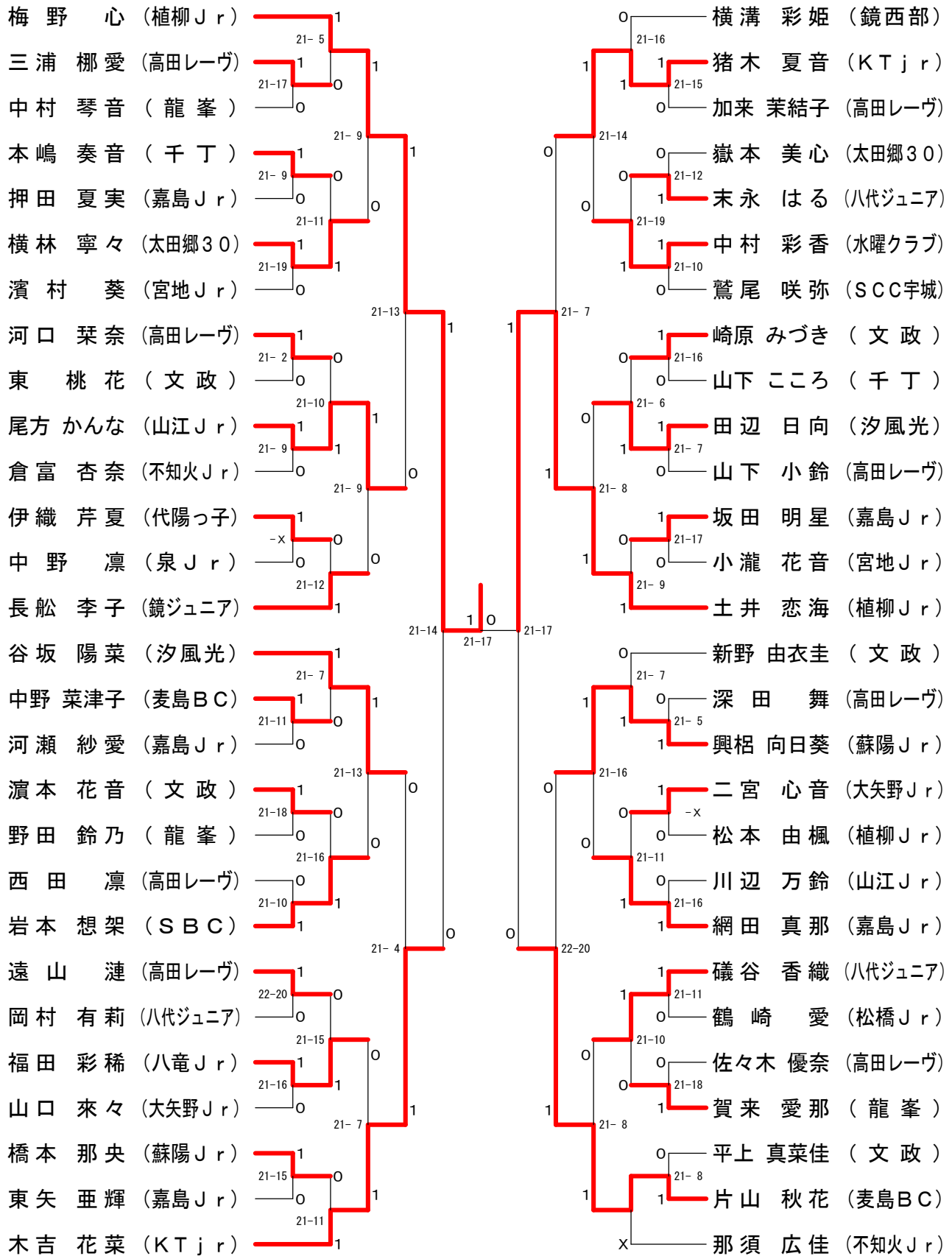

令和元年度 城南地区小学生バドミントン選手権大会

4年男子ダブルス

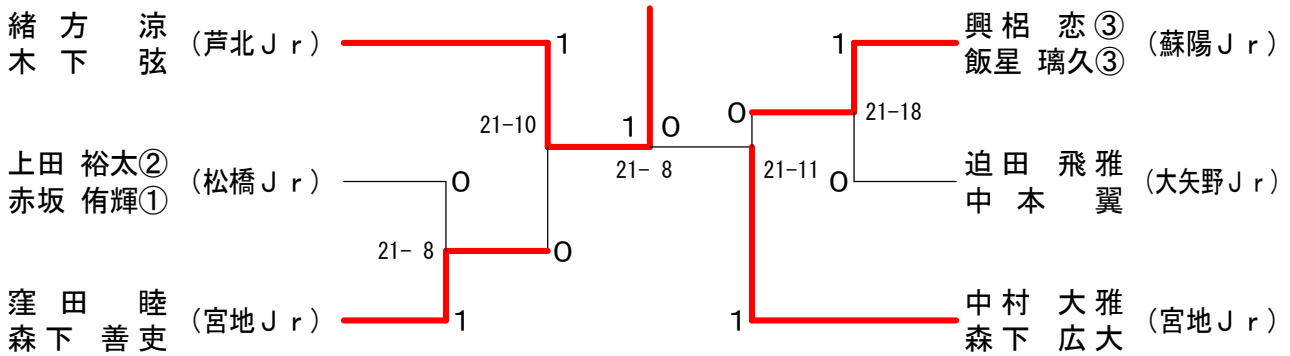

5年男子ダブルス

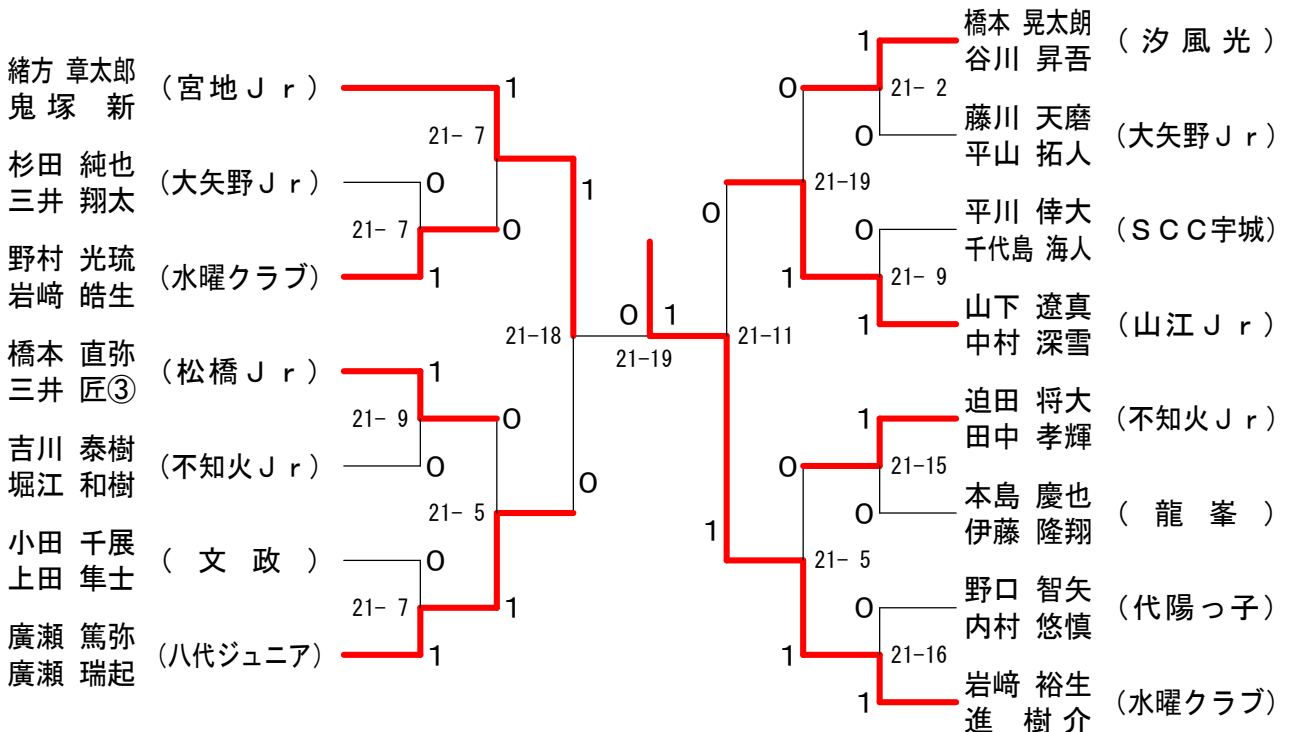

6年男子ダブルス

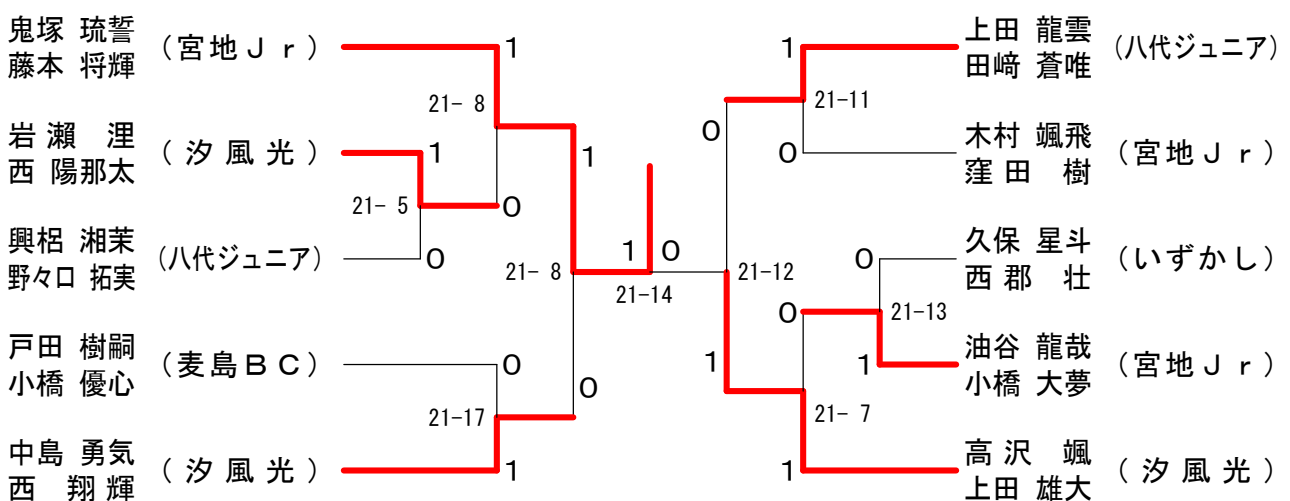

令和元年度 城南地区小学生バドミントン選手権大会

4年女子ダブルス

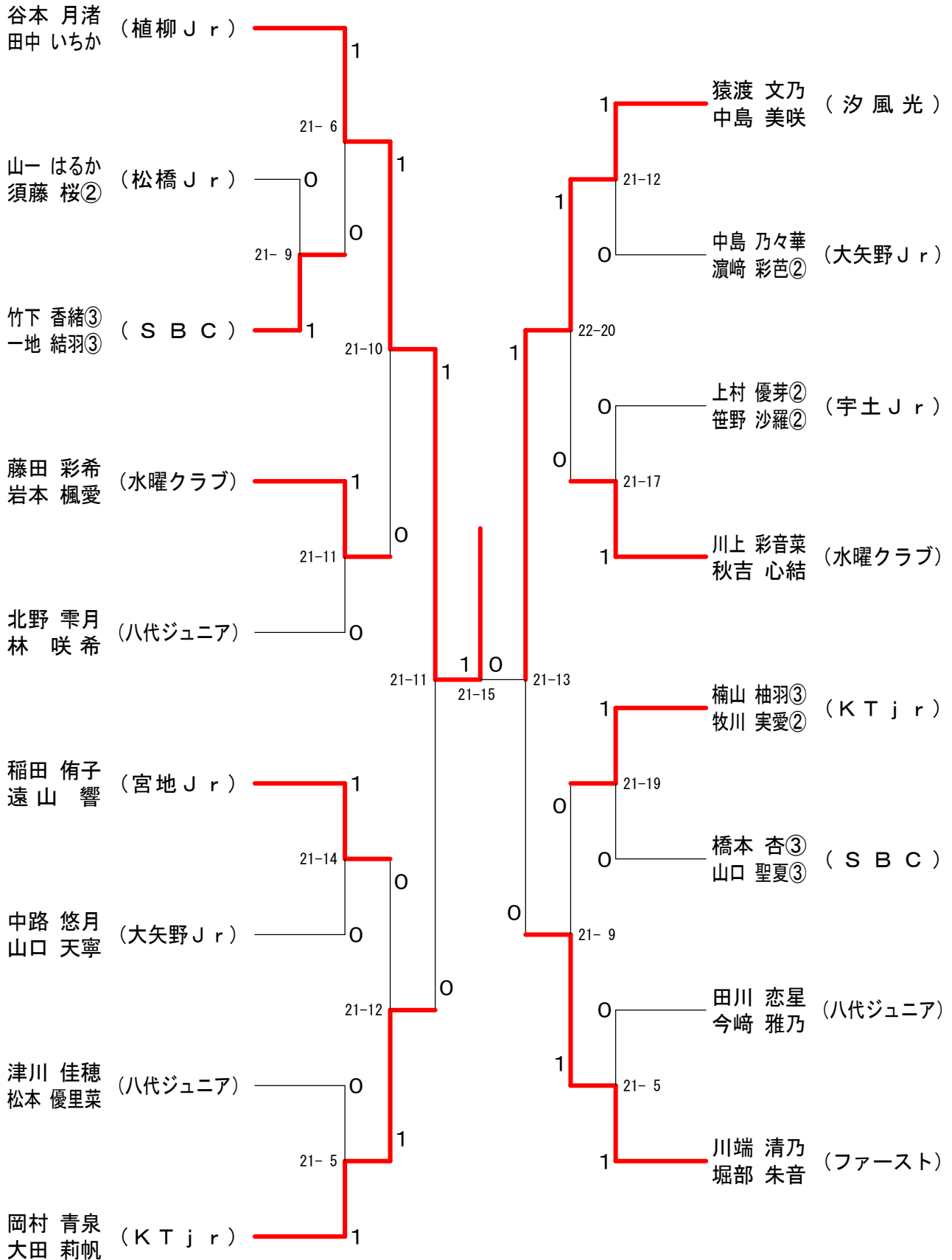

令和元年度 城南地区小学生バドミントン選手権大会

5年女子ダブルス

上門 美月 (KT jr)	1	山本 早花 (ひよこ)	1
楠山 杏樹		上辻 苺依	
松元 心美 (太田郷30)	21-5	坂田 怜亜 (太田郷30)	21-9
北岡 結愛	X	麻生 優奈	0
丸塚 由菜 (麦島BC)	0	堤 愛佳 (松橋 Jr)	21-10
野嶋 彩絢	21-5	木場 千歳	1
志戸 凜 (宮地 Jr)	1	吉村 奈菜 (文政)	21-4
田中 優花	0	杉山 さくら	0
村崎 優莉奈 (代陽っ子)	21-18	奥野 ねいろ (いずかし)	21-12
西村 心羽	0	田上 紗由希	1
中村 友香 (太田郷30)	21-2	後藤 希羽 (蘇陽 Jr)	21-15
篠田 瑠花	1	山辺 琴音	0
永森 羽奈桜 (八代ジュニア)	21-2	東山 優音 (麦島BC)	22-20
木村 彩羽	0	本村 心音	0
入田 心結 (文政)	0	田中 優衣 (宮地 Jr)	21-3
高木 真海	21-10	清水 結衣	0
関原 董 (不知火 Jr)	1	小湊 彩実 (太田郷30)	21-15
丸尾 詩音	21-17	出口 果歩	1
古閑 美羽 (八竜 Jr)	0	堀口 咲愛 (植柳 Jr)	21-3
槌山 結菜		内川 暖栞	1
前田 愛依 (植柳 Jr)	21-15	上野 遥帆 (芦北 Jr)	21-7
水本 芽衣菜	0	城戸 穂乃佳	1
岩本 みゆき (いずかし)	21-9	林田 ひなた (龍峯)	21-4
稗田 詩花	0	松岡 海空	1
山下 裕凜 (太田郷30)	21-14	桑鶴 美夢 (宇土 Jr)	21-18
早田 茉桜	1	上村 夏鶴④	0
白川 心陽 (山江 Jr)	21-3	財津 葵衣 (太田郷30)	21-11
石本 栞穂	1	田上 唯愛	0
松村 すず (千丁)	0	河内 咲 (鏡西部)	21-4
秋岡 眞菜	0	篠原 百合花	1
椎葉 理愛 (太田郷30)	21-10	奥村 はんな (太田郷30)	21-7
内田 朋花	0	中村 美杜	0
広松 ゆい (文政)	21-19	窪田 花 (代陽っ子)	X
萩本 結夏	1	前川 夏子	0
溝上 茉弦 (SBC)	0	山岡 絆亜来 (宮地 Jr)	21-9
漆山 桃胡	21-3	橋口 咲良	0
山住 姫奈 (ひよこ)	21-6	緒方 蒼衣 (SCC宇城)	21-9
山住 菜奈	1	村崎 和花	1
森下 祐杏 (宮地 Jr)	21-11	古田 安奈 (鏡ジュニア)	21-4
和久田 莉乃	1	長谷川 凜	1

令和元年度 城南地区小学生バドミントン選手権大会

6年女子ダブルス

