

# 第47回八代少年スポーツ大会バドミントン競技

## 4年以下シングルスー1

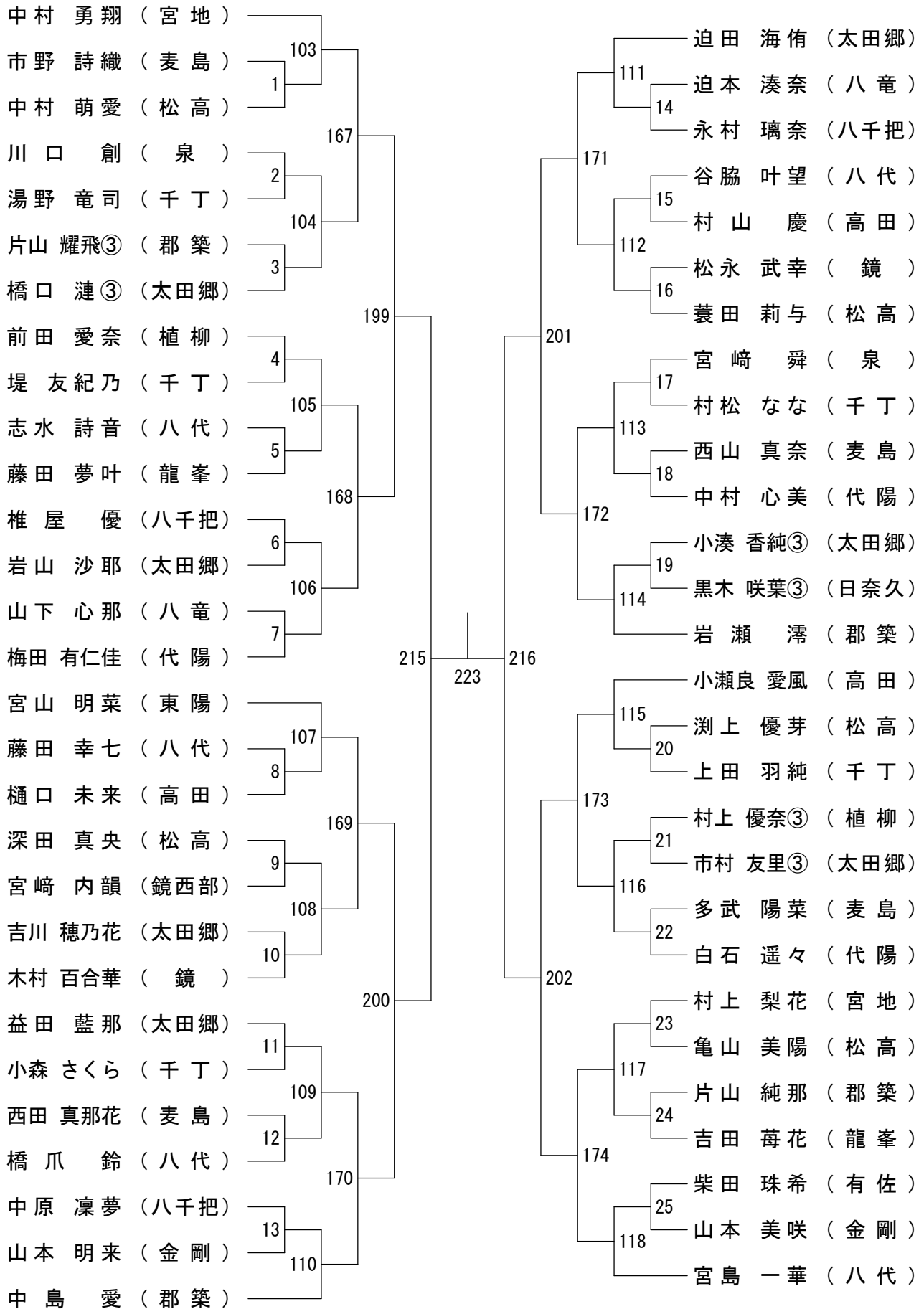

# 第47回八代少年スポーツ大会バドミントン競技

## 4年以下シングルスー2

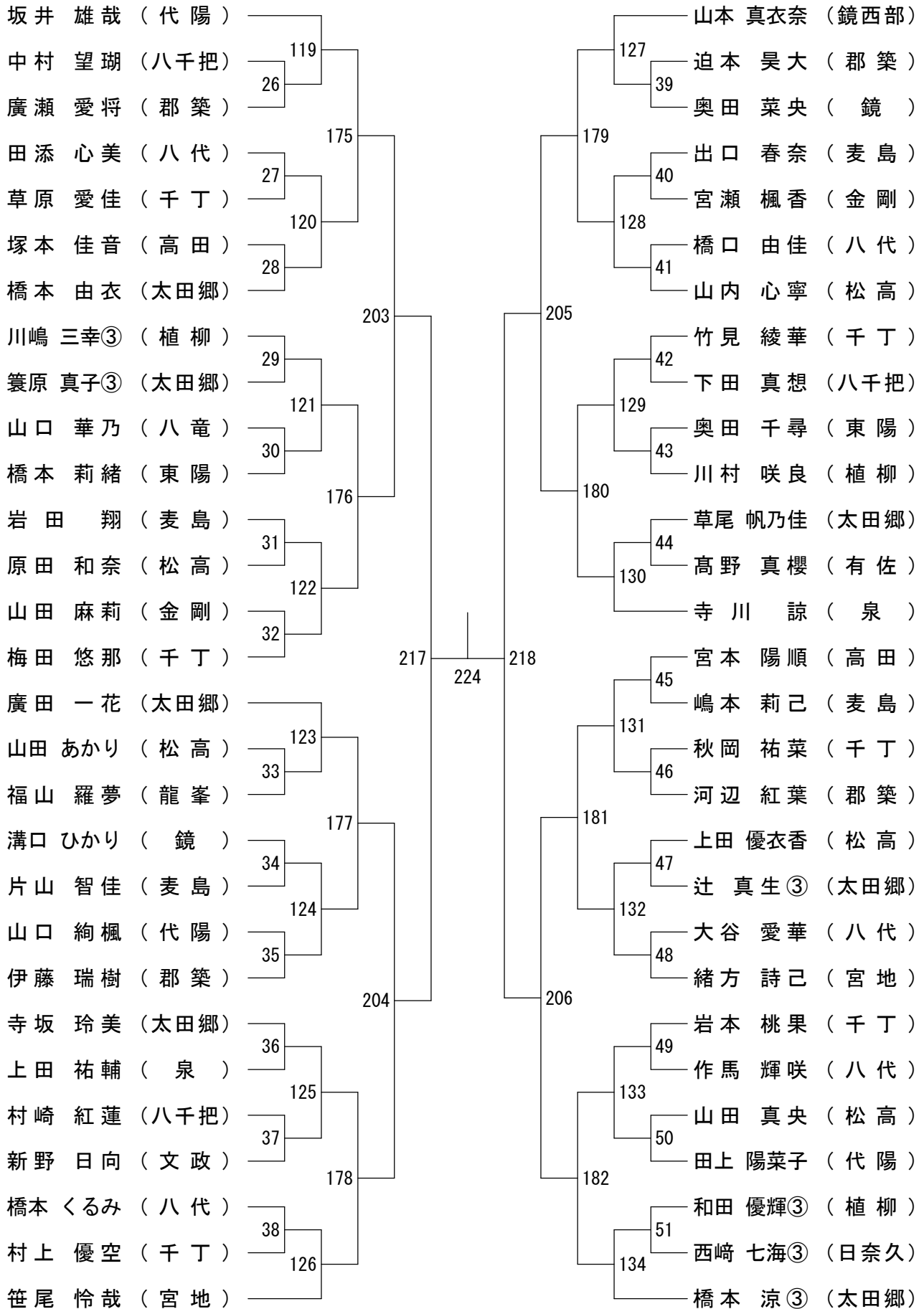

# 第47回八代少年スポーツ大会バドミントン競技

## 4年以下シングルスー3

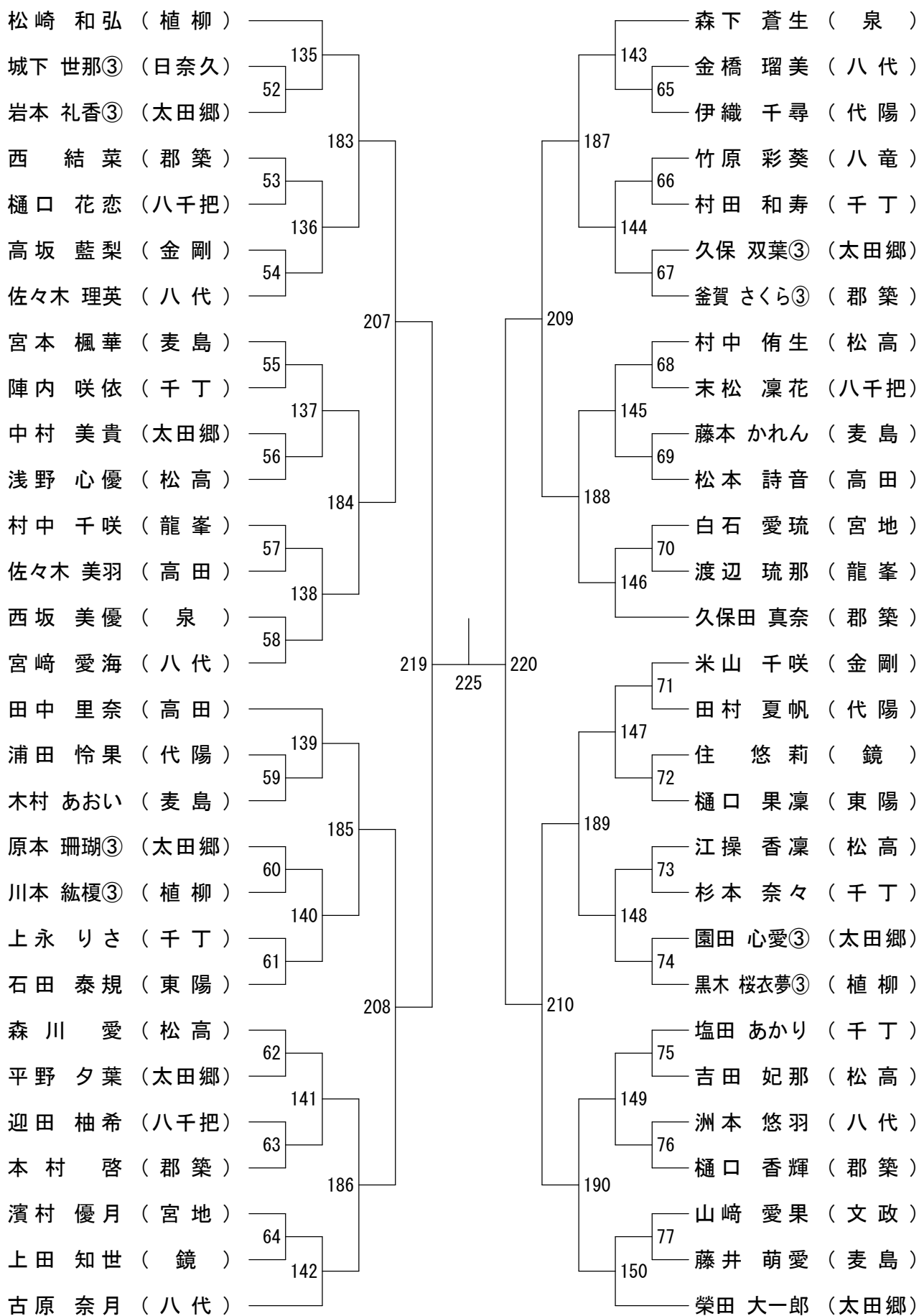

# 第47回八代少年スポーツ大会バドミントン競技

## 4年以下シングルスー4

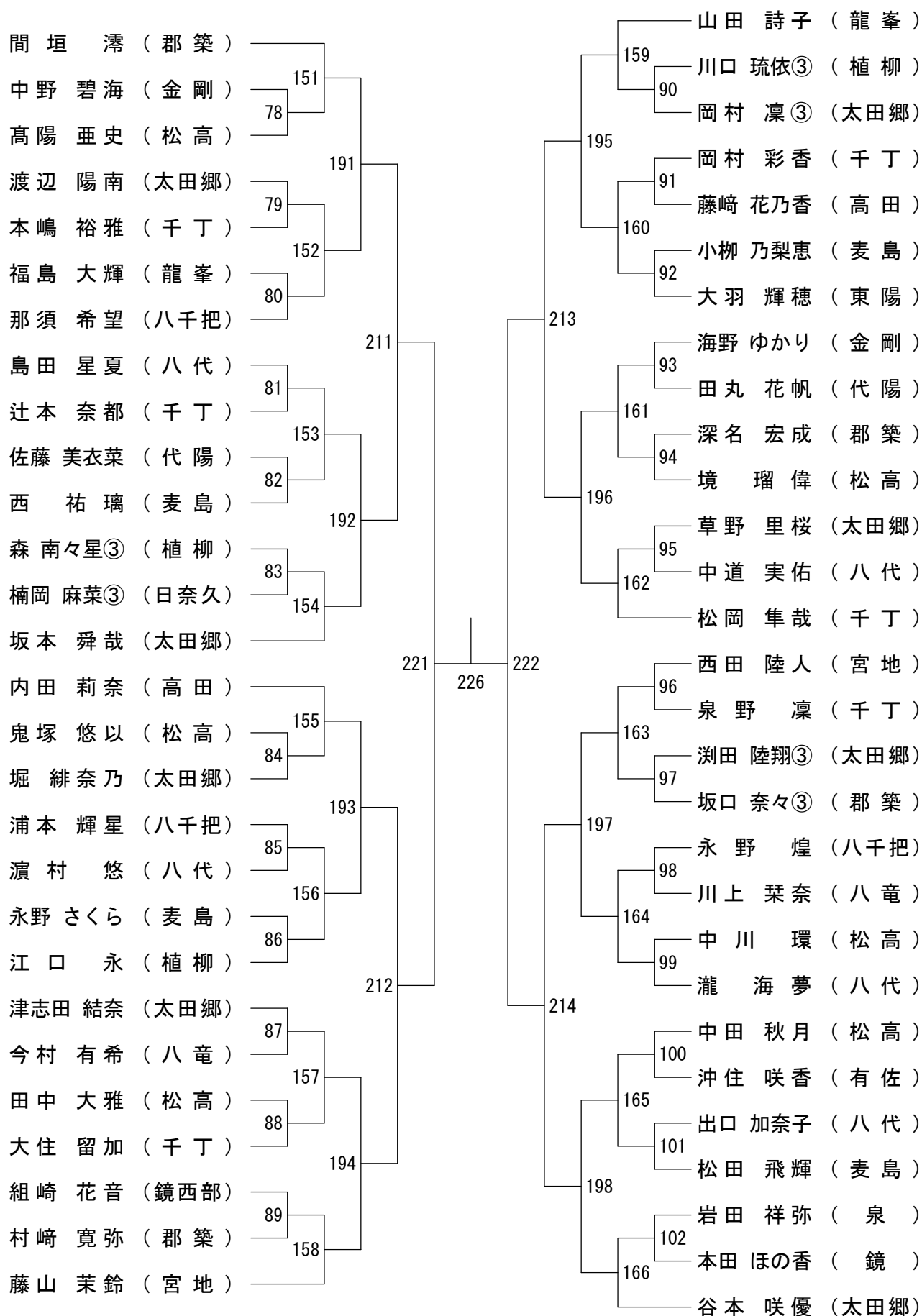

# 第47回八代少年スポーツ大会バドミントン競技

## 5年シングルスー1

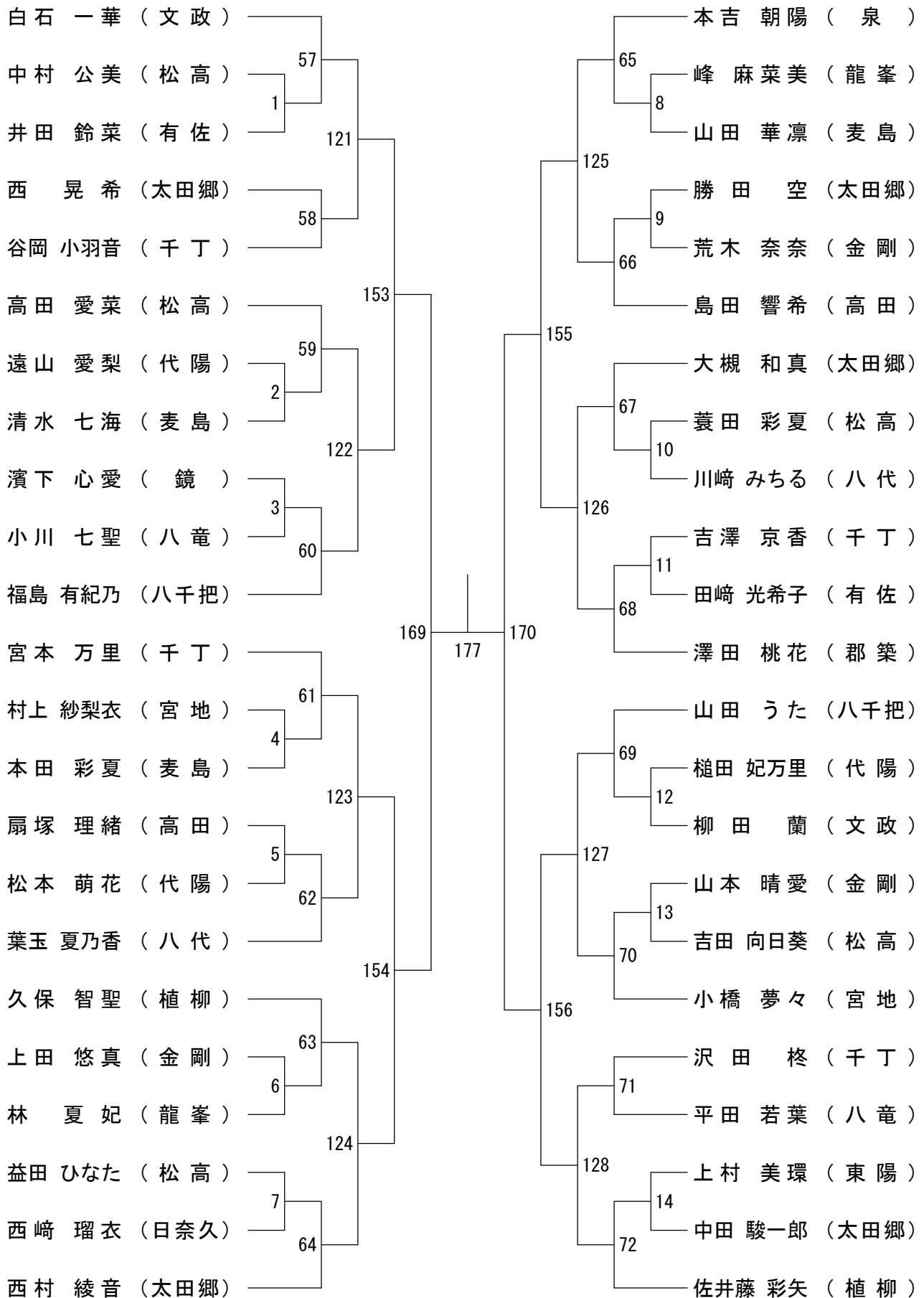

# 第47回八代少年スポーツ大会バドミントン競技

## 5年シングルスー2

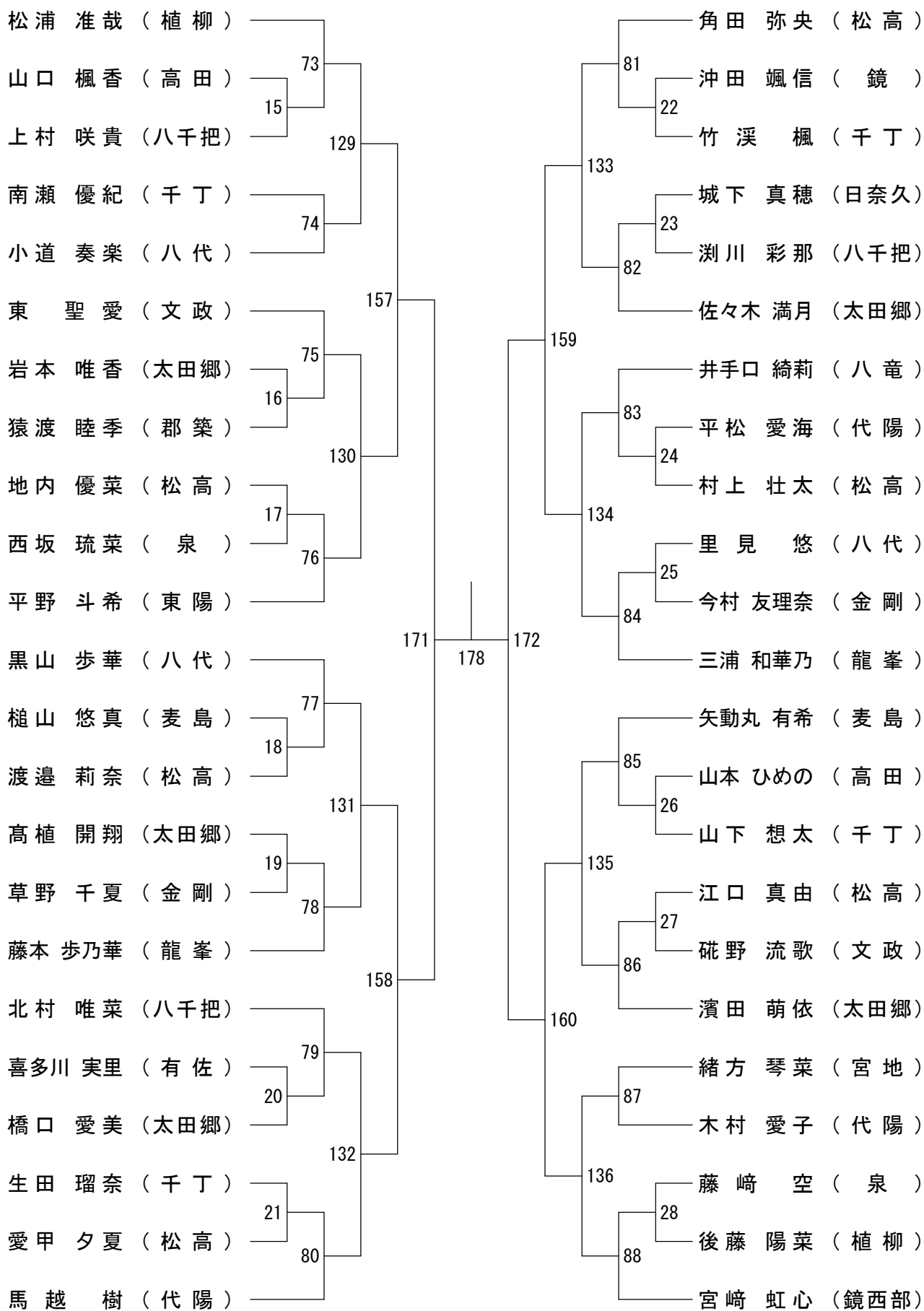

# 第47回八代少年スポーツ大会バドミントン競技

## 5年シングルスー3

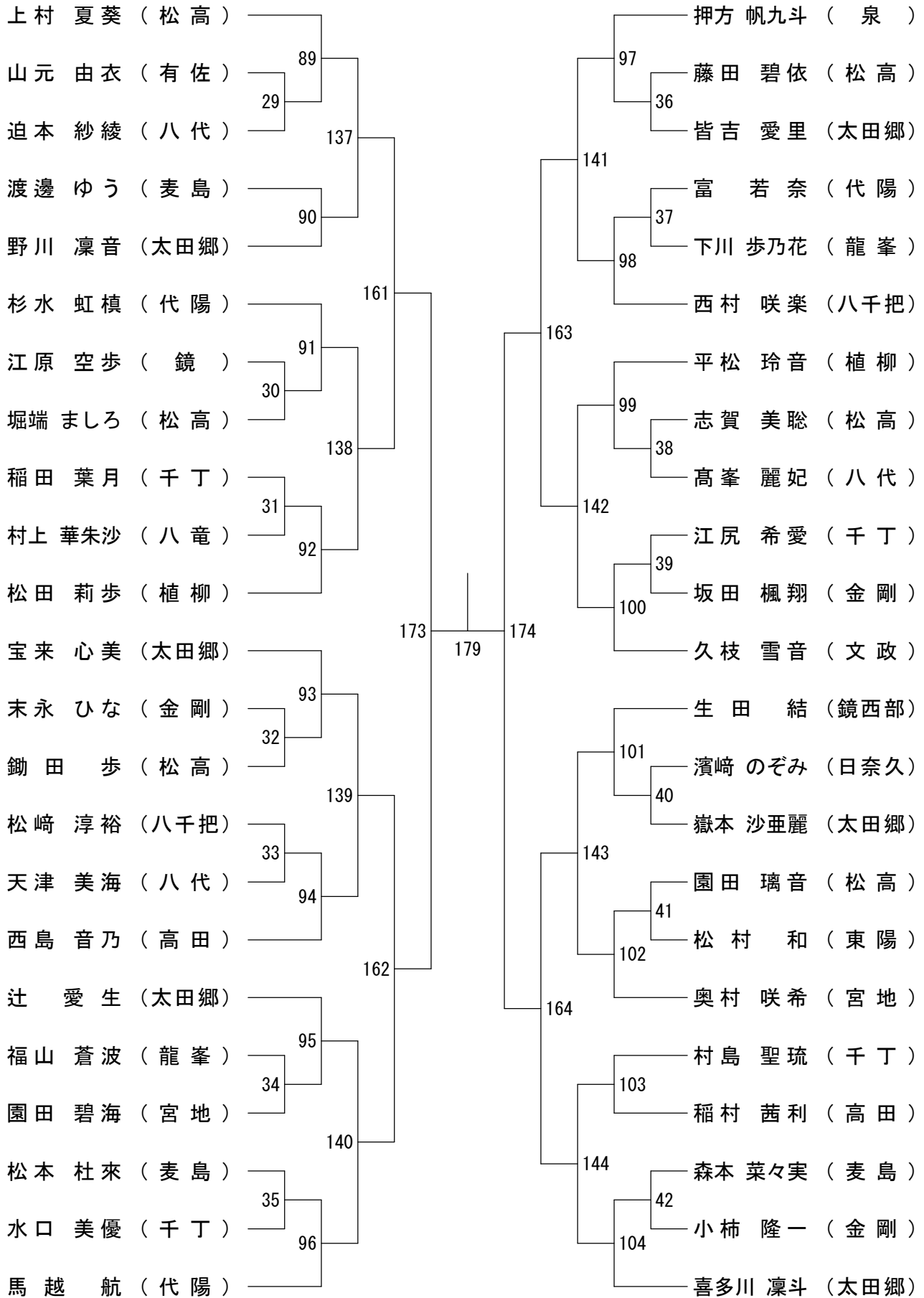

# 第47回八代少年スポーツ大会バドミントン競技

## 5年シングルスー4

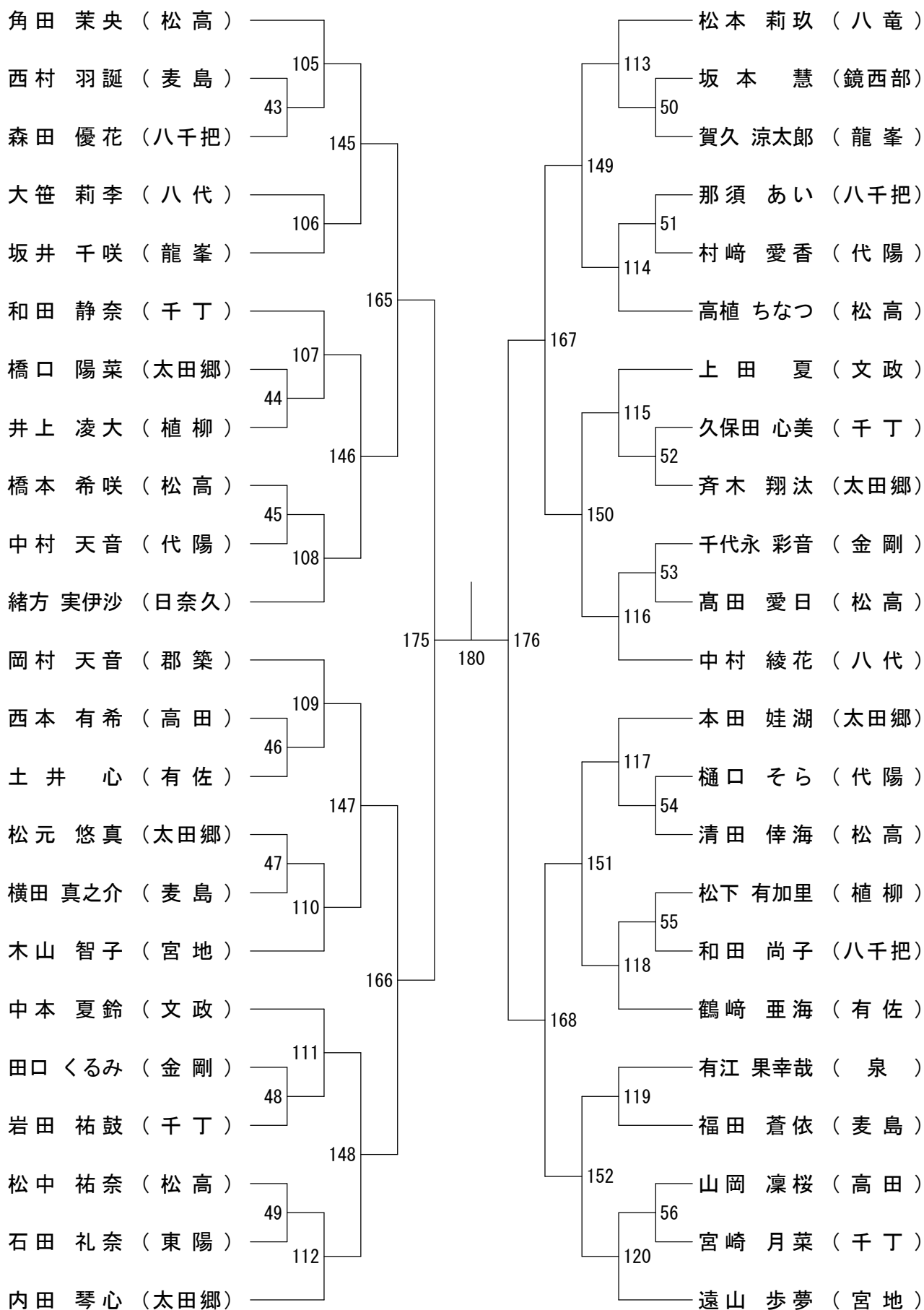



# 第47回八代少年スポーツ大会バドミントン競技

## 6年シングルスー1

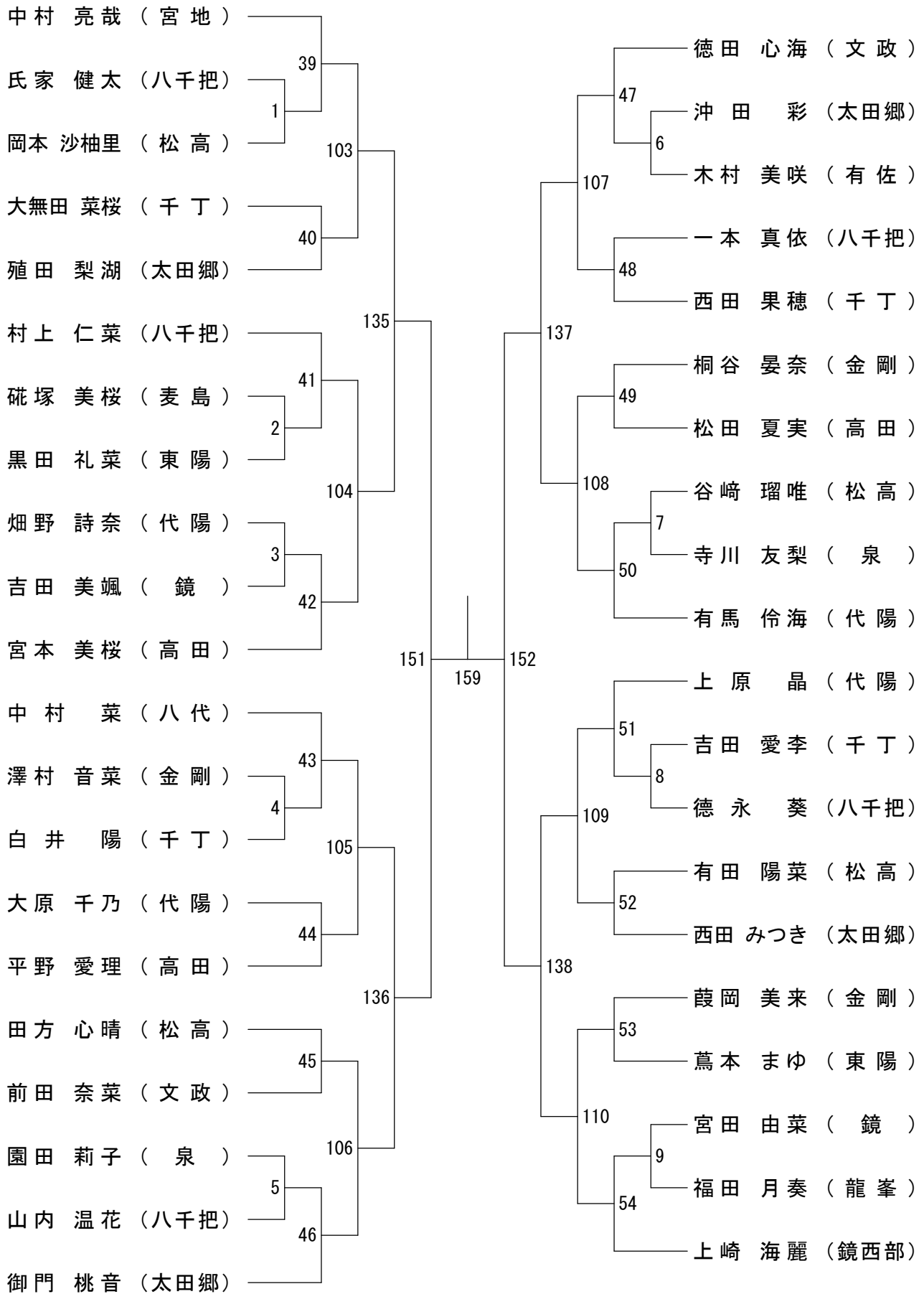

# 第47回八代少年スポーツ大会バドミントン競技

## 6年シングルスー2

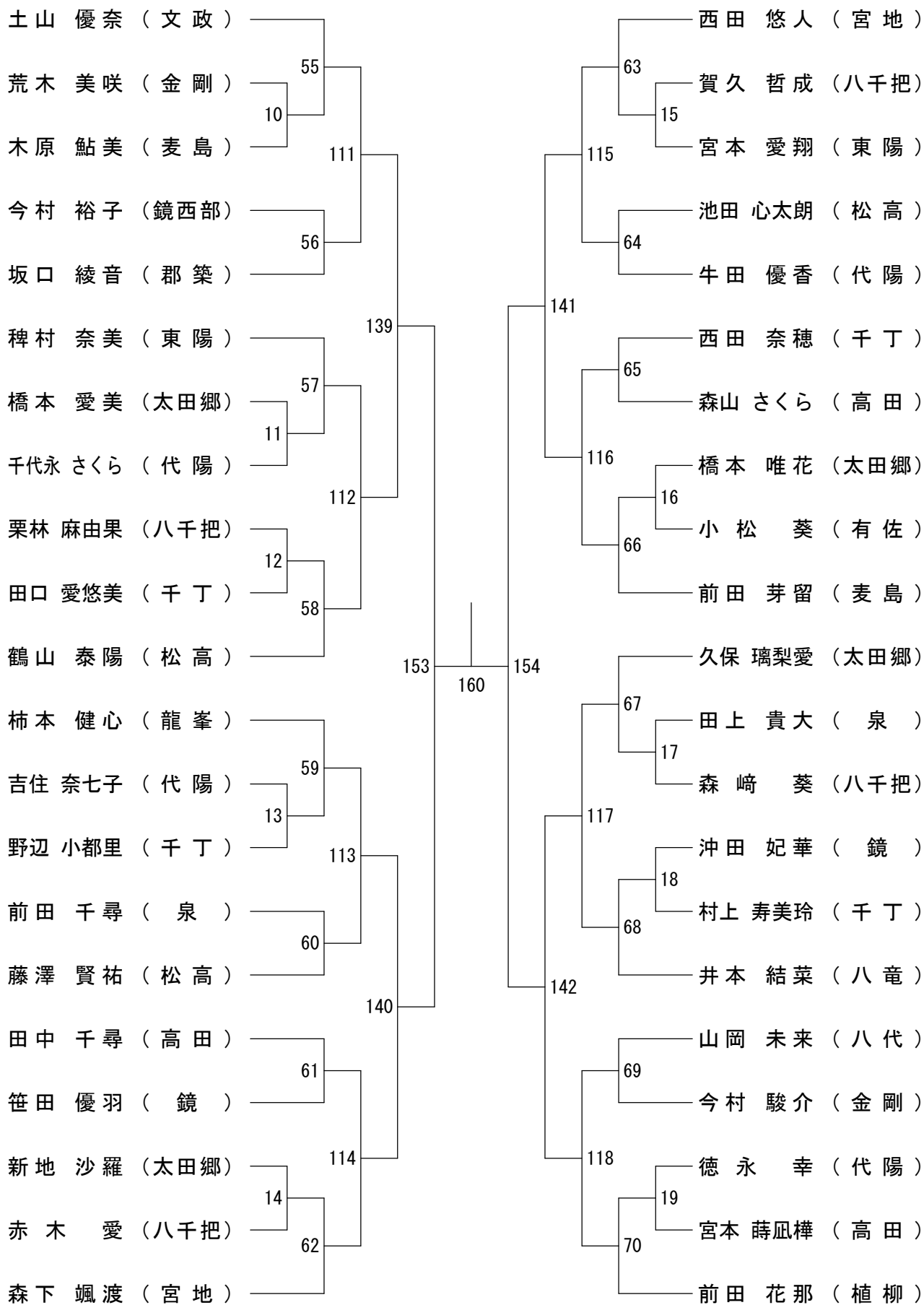

# 第47回八代少年スポーツ大会バドミントン競技

## 6年シングルスー3

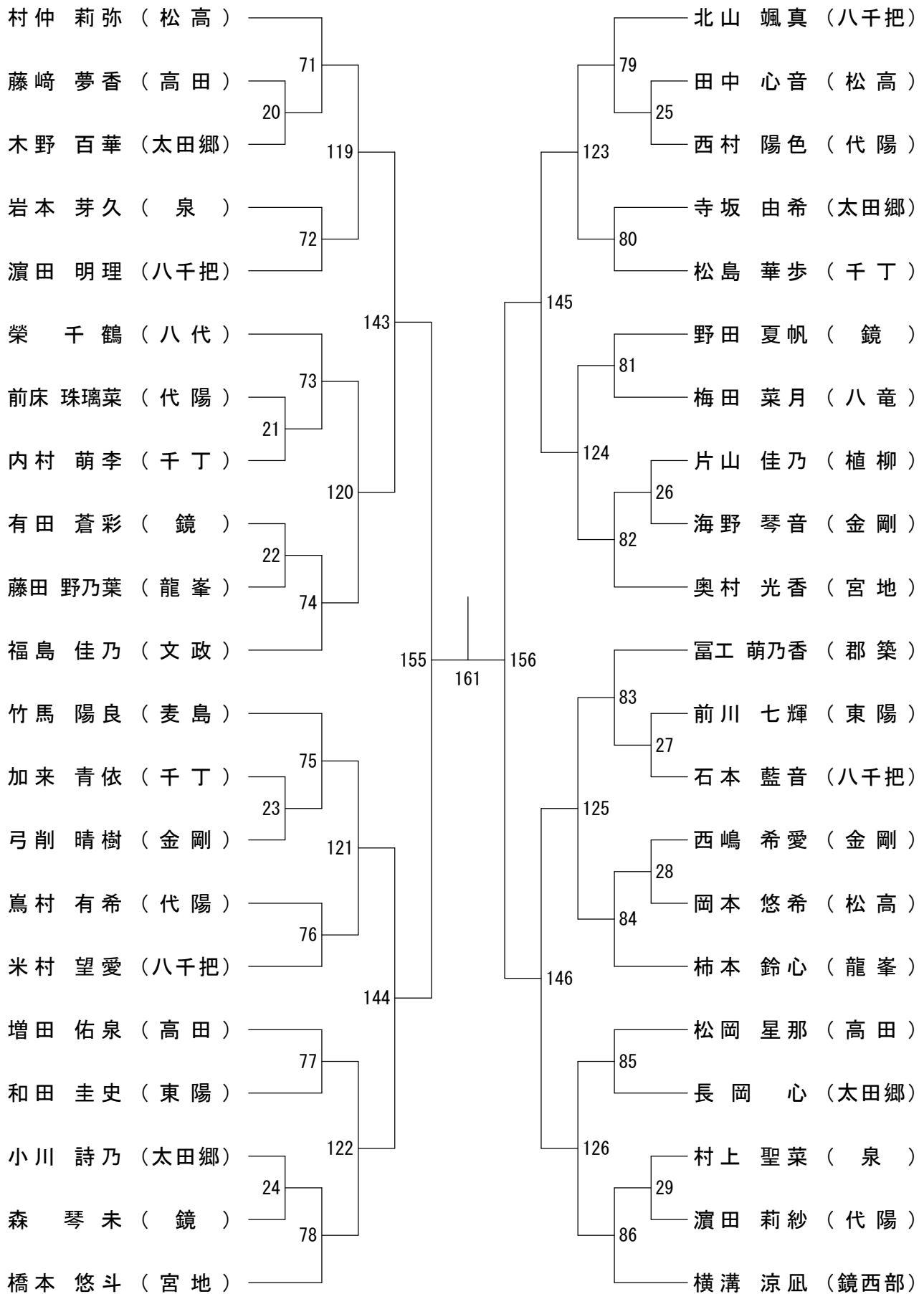

# 第47回八代少年スポーツ大会バドミントン競技

## 6年シングルスー4

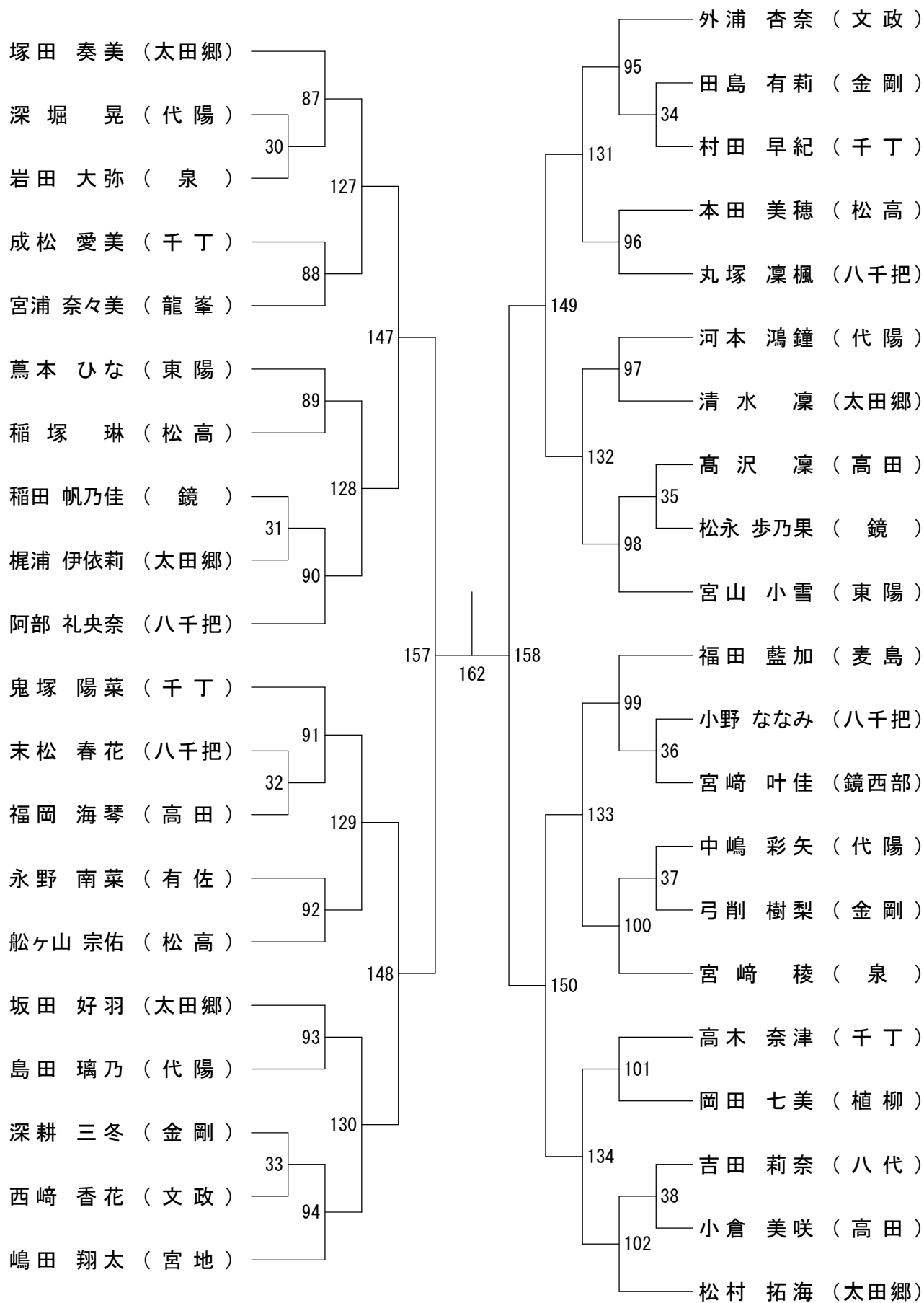

# 第47回八代少年スポーツ大会バドミントン競技

## 5年ダブルスー1

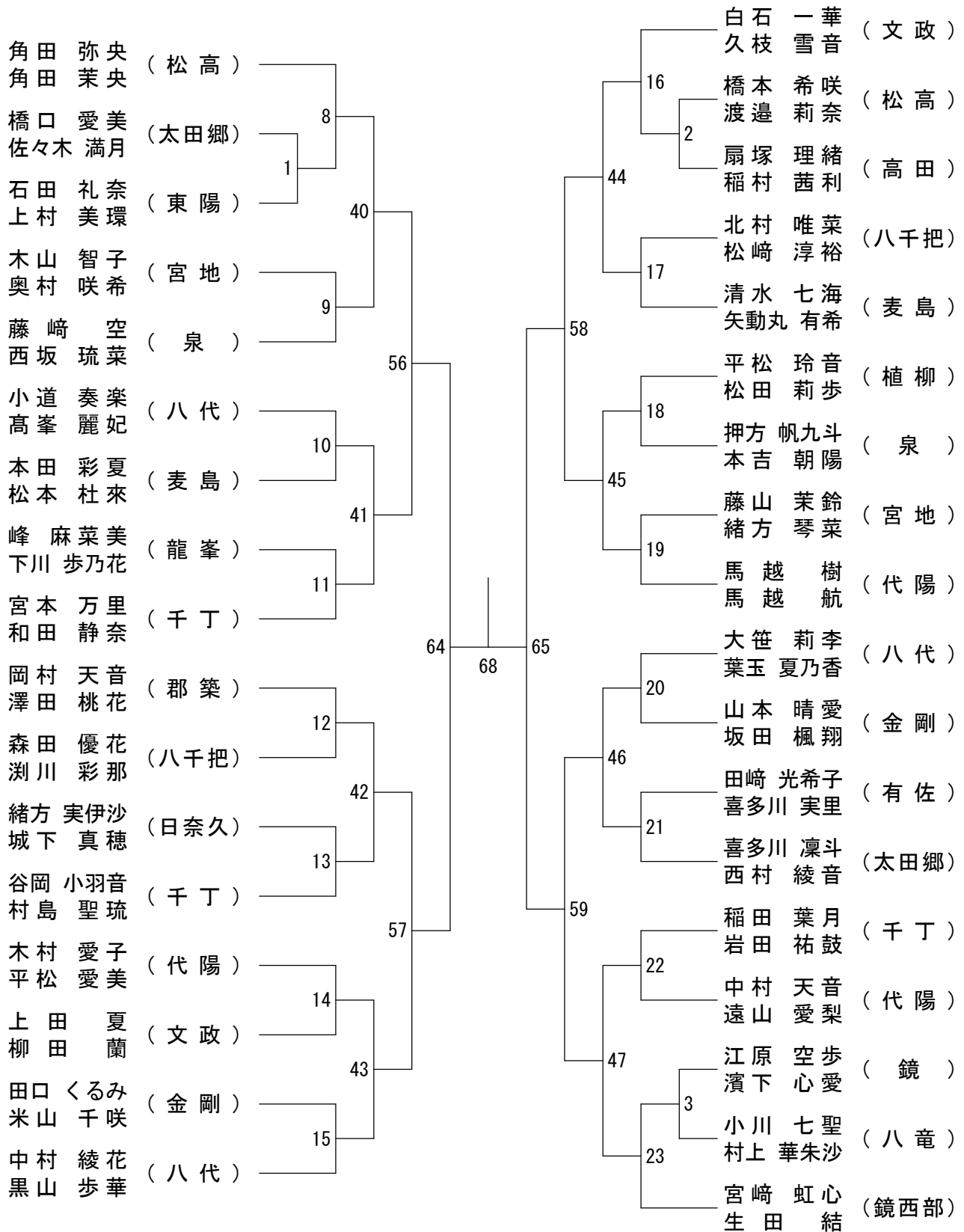

決勝戦

70

第47回八代少年スポーツ大会バドミントン競技

5年ダブルスー2

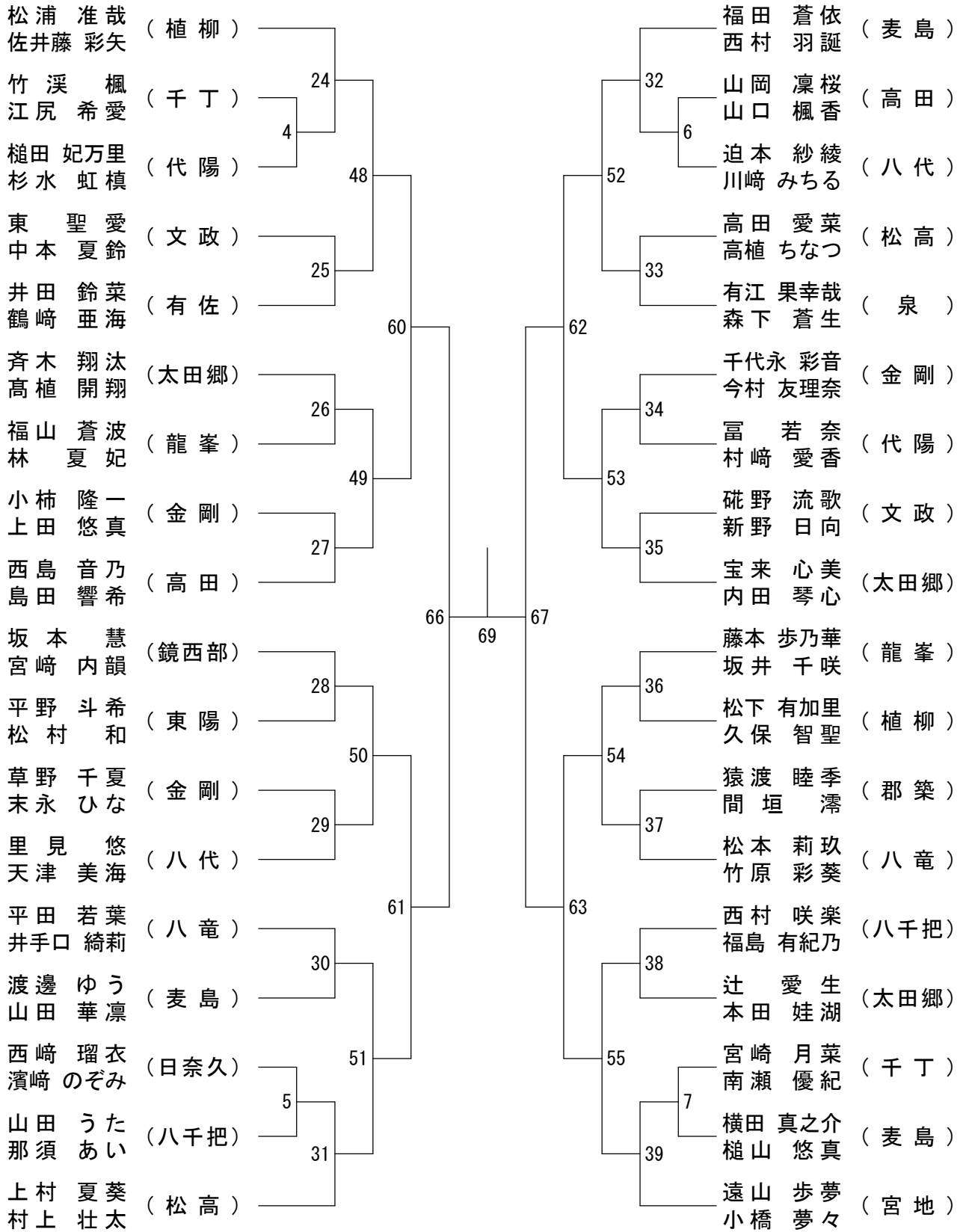

# 第47回八代少年スポーツ大会バドミントン競技

## 6年ダブルスー1

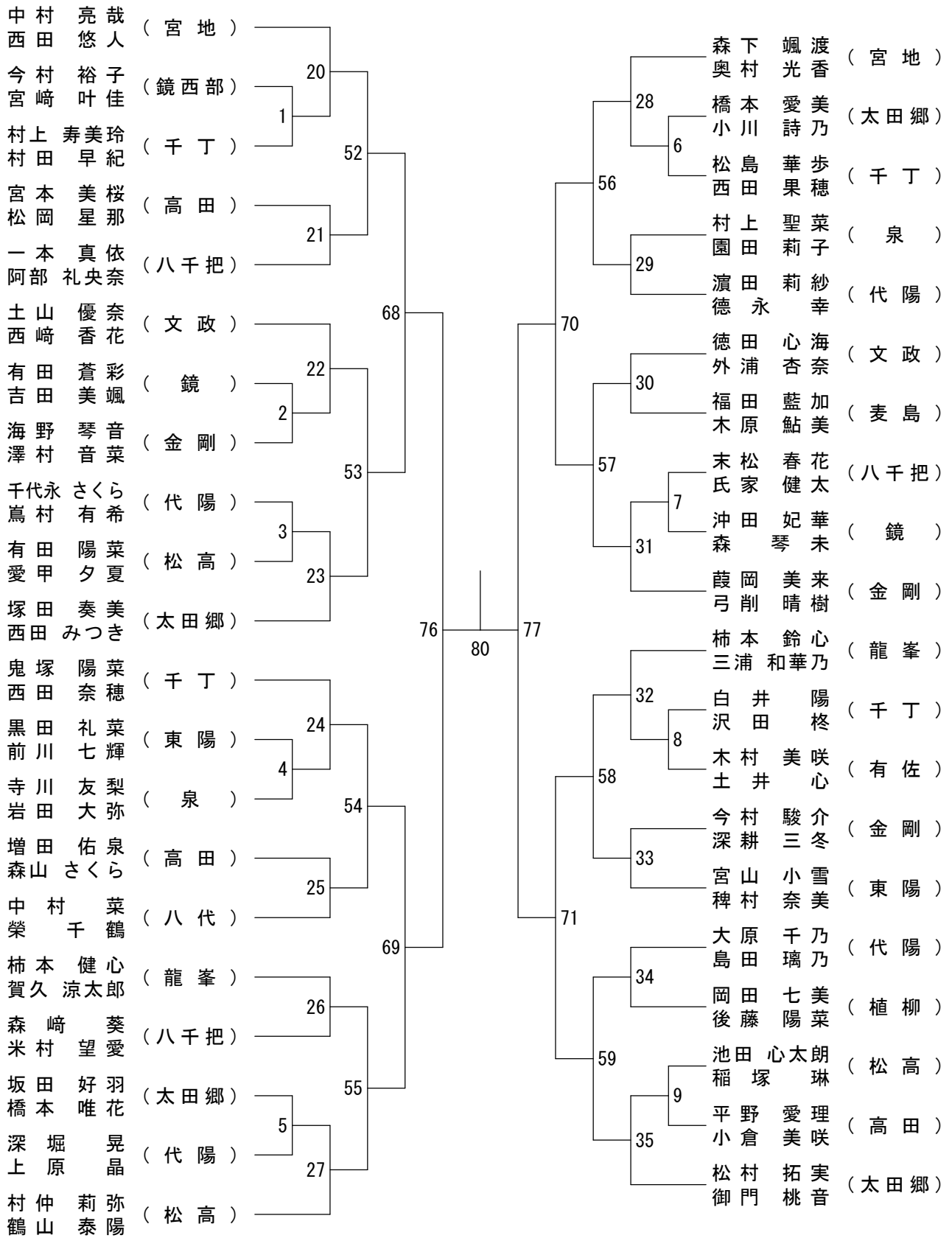

決勝戦

82

# 第47回八代少年スポーツ大会バドミントン競技

## 6年ダブルスー2

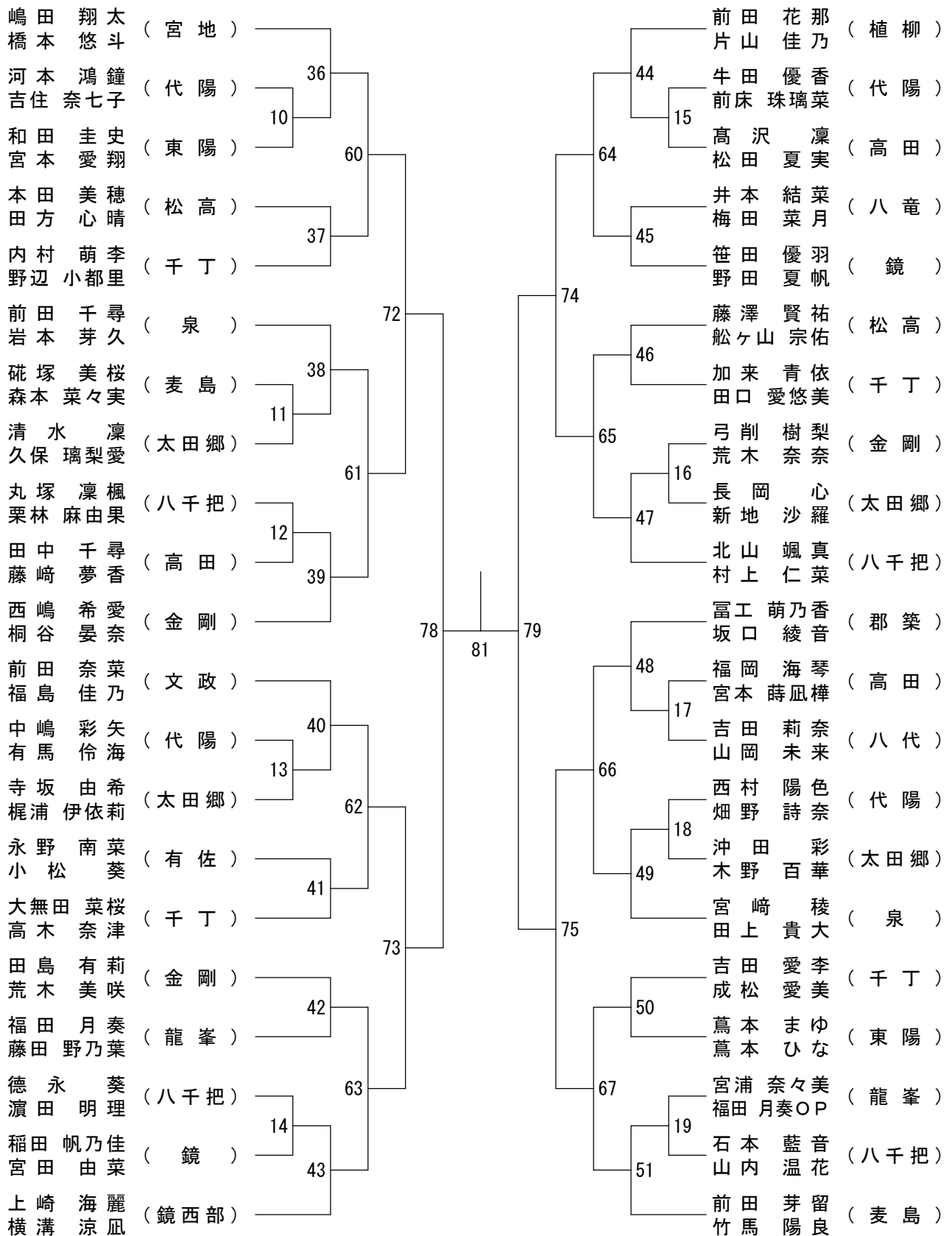



# 第47回八代少年スポーツ大会バドミントン競技

## 4年以下シングルス

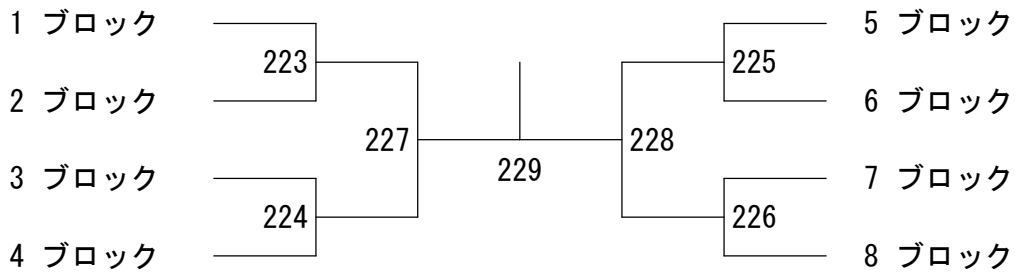

## 5年シングルス

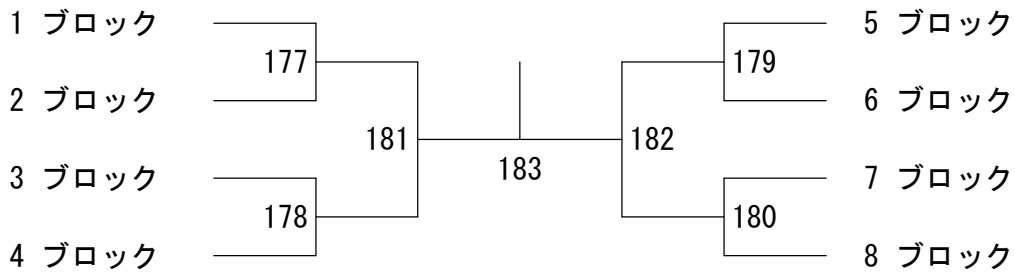

## 6年シングルス

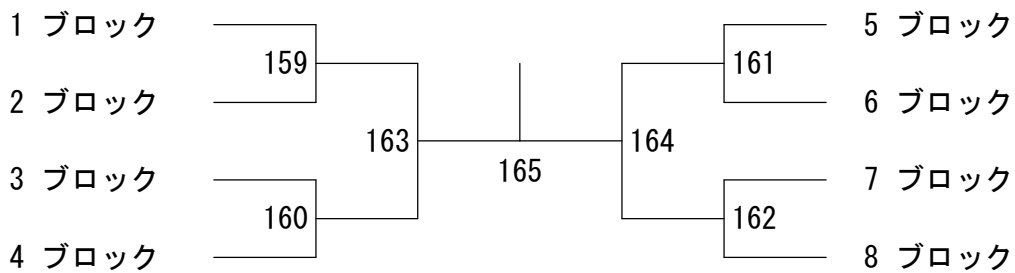

## 5年ダブルス

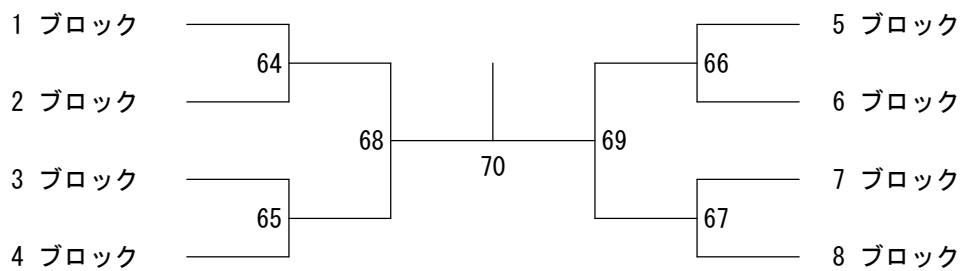

## 6年ダブルス

