

2013年度城南小学生バドミントン大会

4年男子シングルス

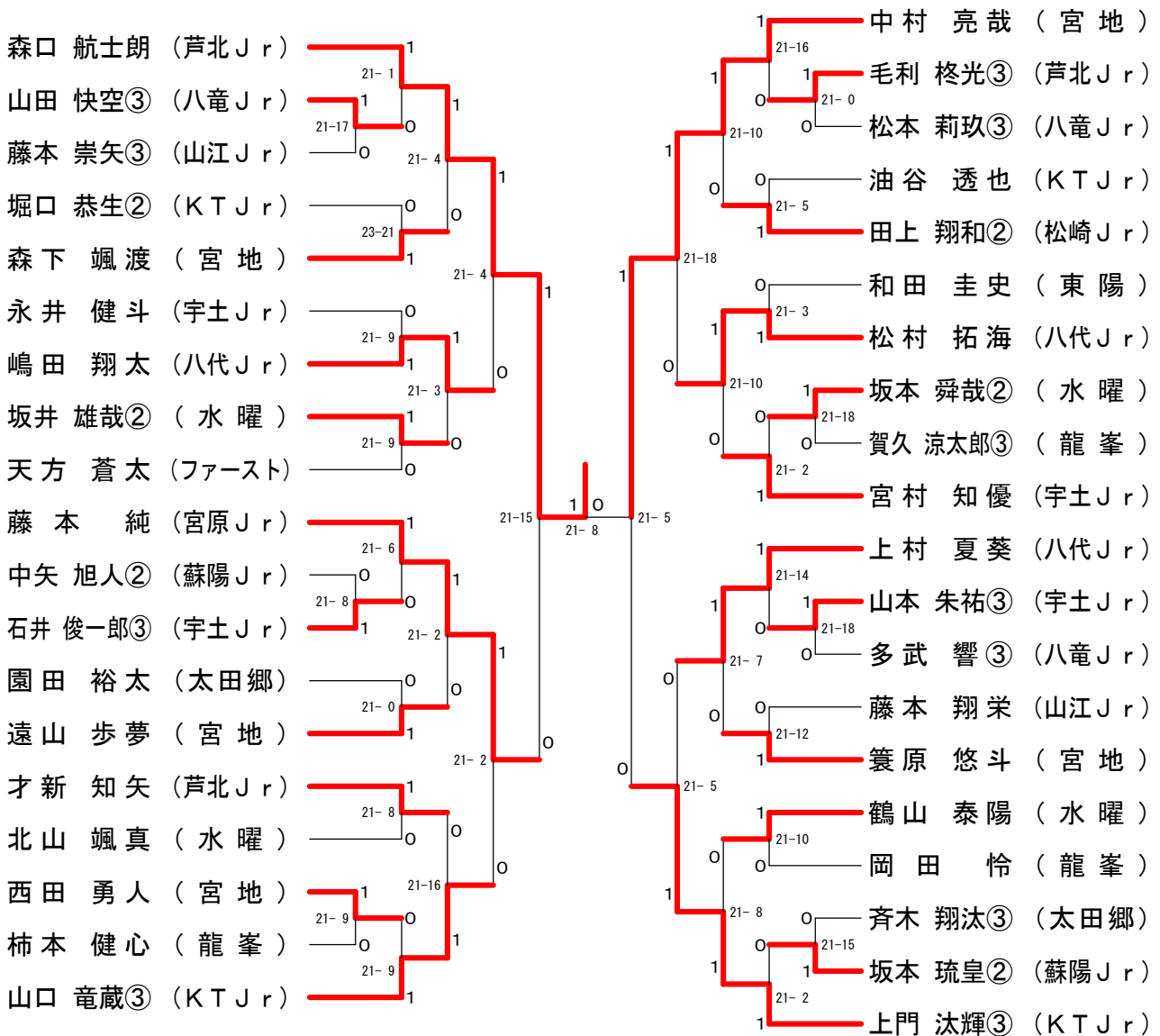

4年男子ダブルス

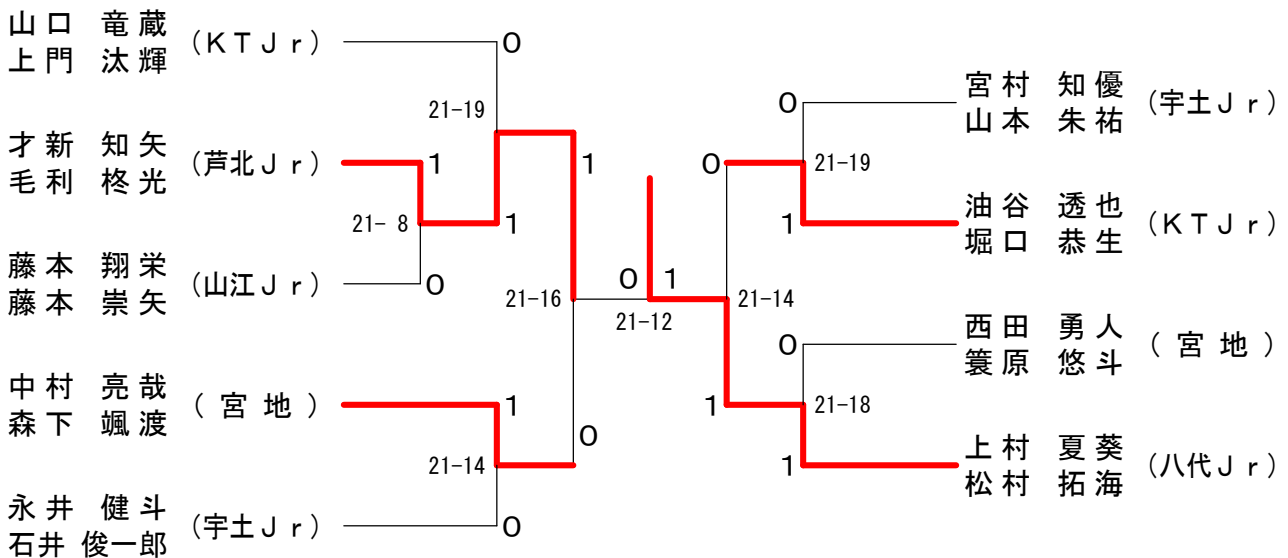

2013年度城南小学生バドミントン大会

4年女子シングルスー1

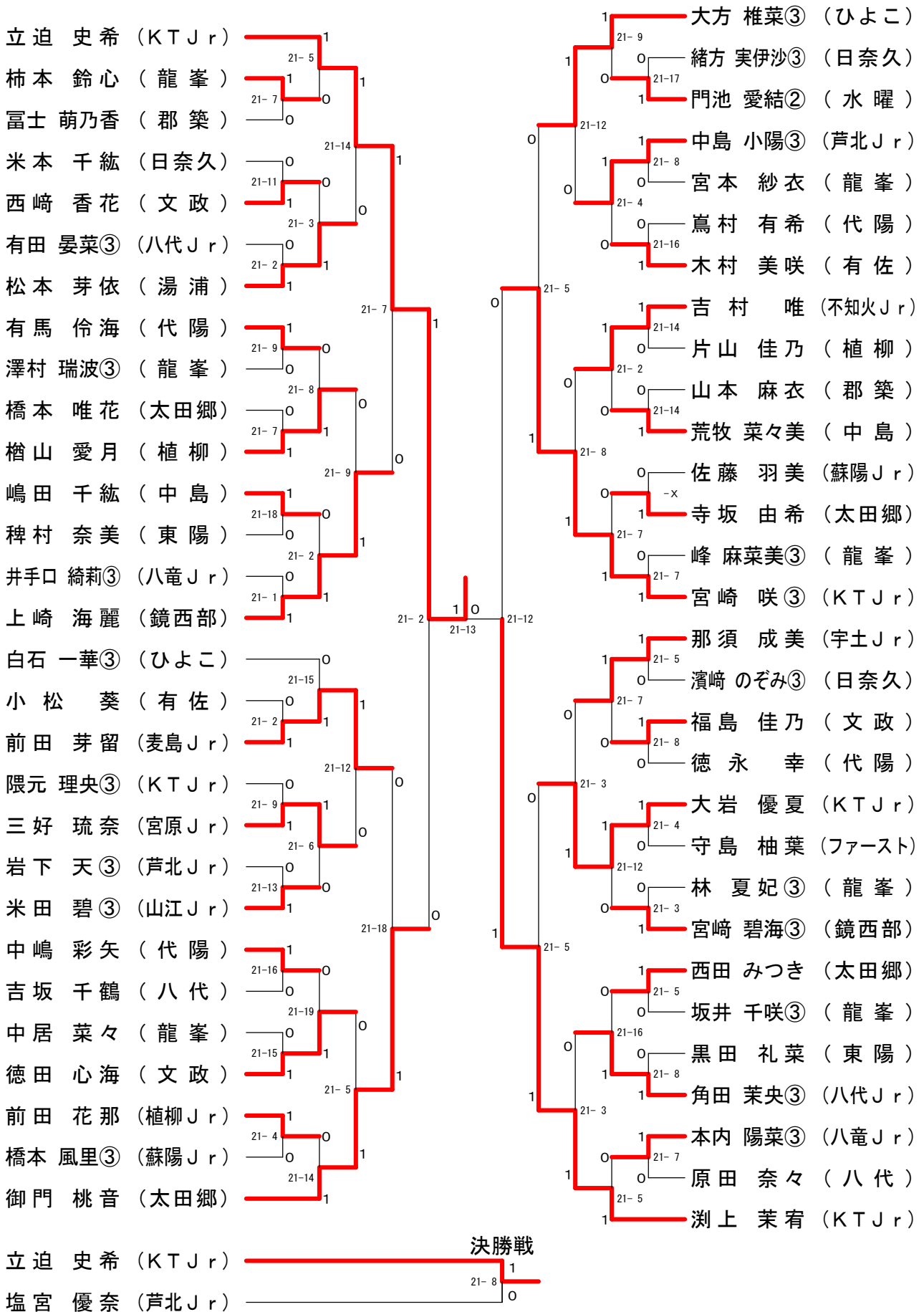

2013年度城南小学生バドミントン大会

4年女子シングルスー2

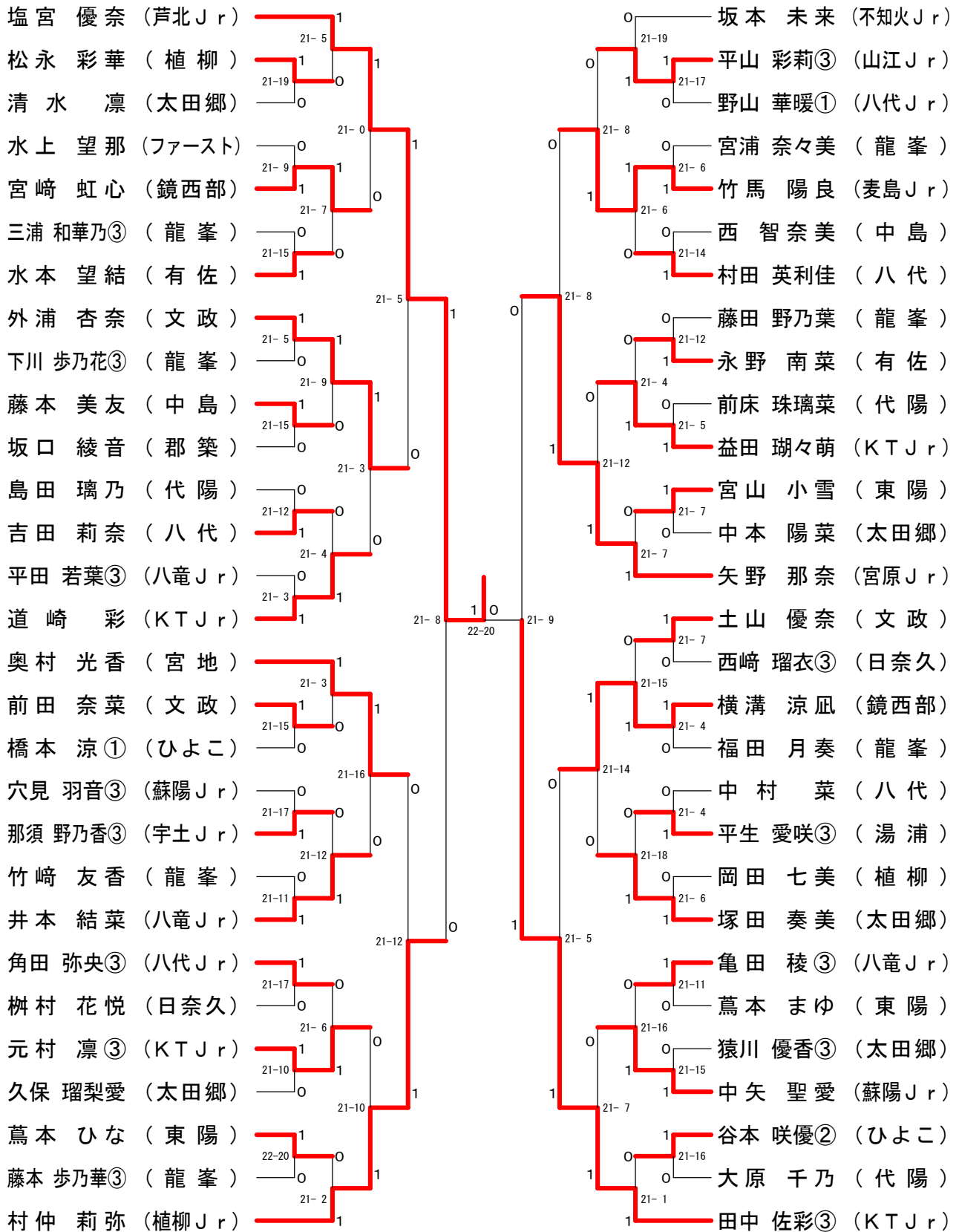

2013年度城南小学生バドミントン大会

5年男子シングルス

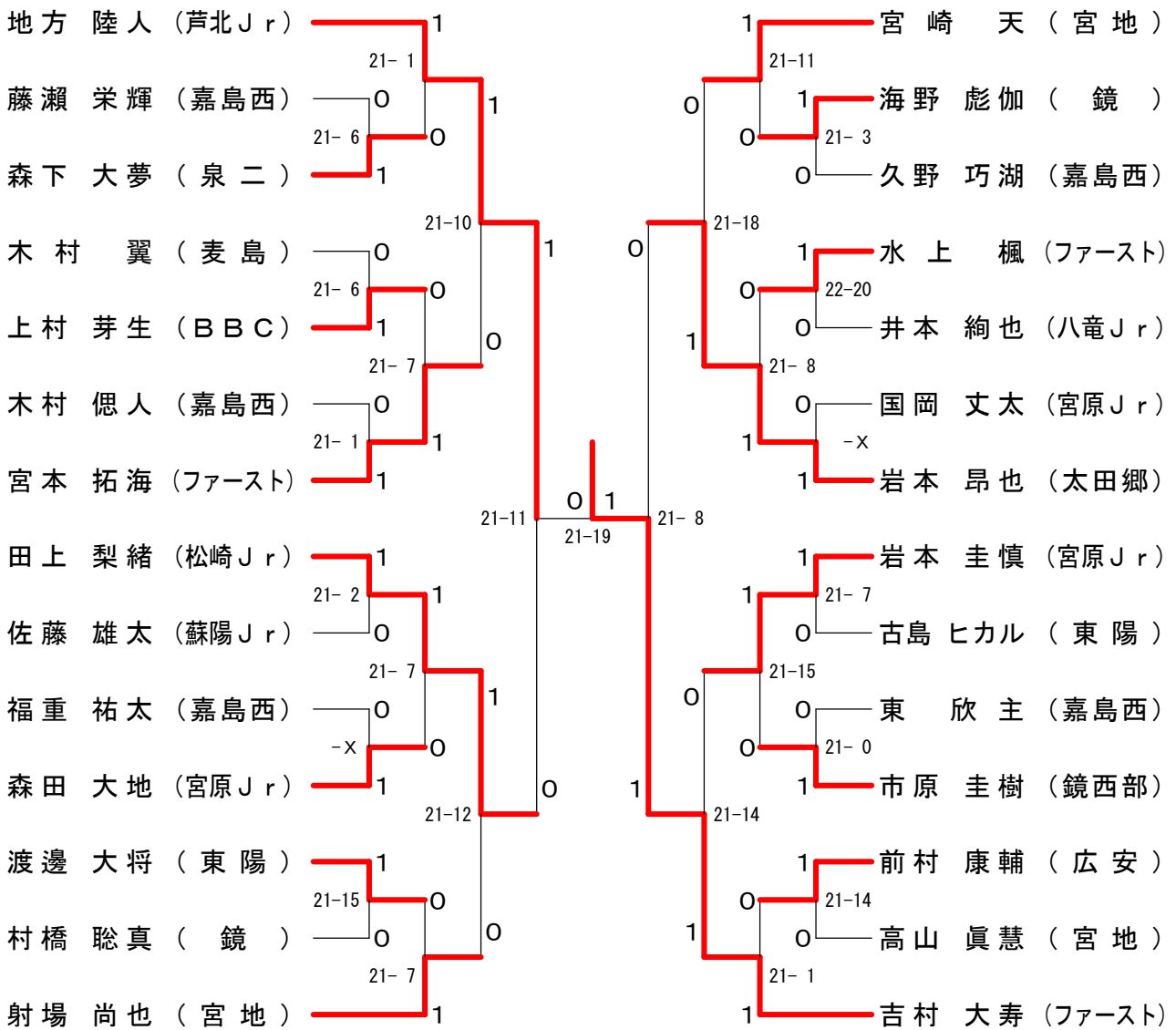

5年男子ダブルス

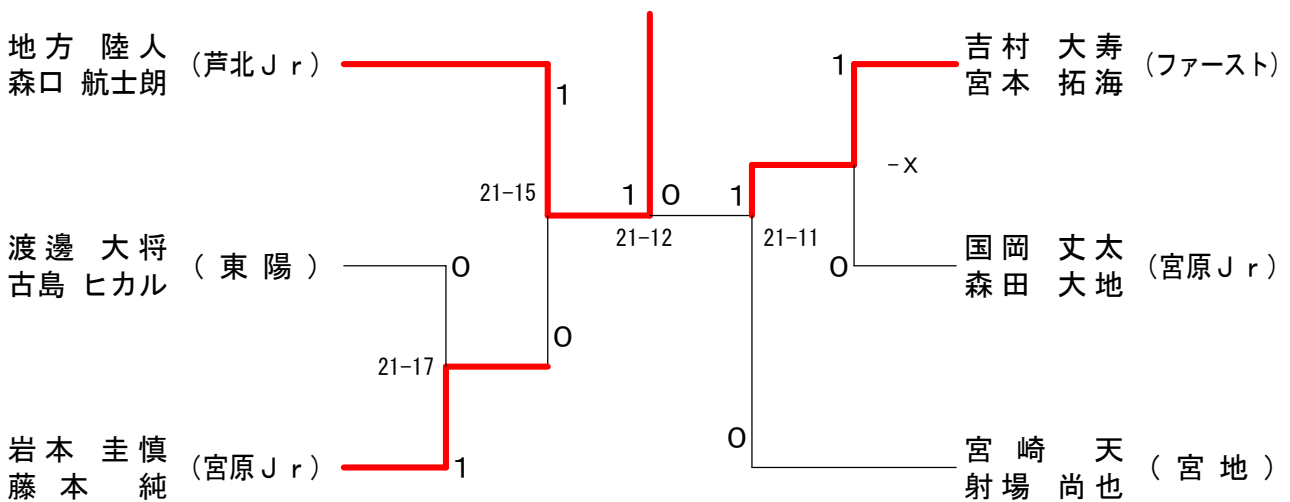

2013年度城南小学生バドミントン大会

5年女子シングルスー1

鶴下 椋子 (KT Jr)	田中 志歩 (芦北 Jr)
西 綾香 (八代)	内野 美癒 (宮地)
外村 莉望 (嘉島西)	早川 明希 (鏡)
秋永 ちひろ (広安)	村田 明香 (八千把)
宮部 妃和子 (代陽)	篠原 舞 (代陽)
上田 奈津希 (麦島)	松岡 佑香 (麦島)
平野 莉乃 (東陽)	山田 妃華里 (金剛)
中嶋 七光 (金剛)	福田 来怜亜 (高田)
永野 眞愛 (中島)	吉村 香穂 (八代)
上村 優妃 (有佐)	田中 菜月 (広安)
原田 怜奈 (植柳)	水野 桜花 (中南)
東 優姫 (文政)	内川 唯花 (太田郷)
笹尾 鈴音 (宮地)	宮崎 一葉 (鏡西部)
西村 巴南 (麦島)	赤池 愛羅 (山江 Jr)
小谷 羽奏 (嘉島西)	嶽本 沙羅 (太田郷)
山田 恵未佳 (八千把)	鎌先 日花莉 (千丁)
宮本 花音 (中南)	多武 萌 (八竜 Jr)
沖田 悠花 (太田郷)	山根 凜子 (代陽)
本田 理子 (郡築)	山口 舞桜 (植柳)
小谷 瑠々佳 (不知火)	山野 愛海 (嘉島西)
宮崎 瞳 (千丁)	土井 ないろ (有佐)
西田 美奈子 (金剛)	西 風歌 (不知火)
中野 藍里 (高田)	上村 ころ (文政)
藤原 心 (八代 Jr)	山田 彩香 (郡築)
上辻 聖 (鏡西部)	宮崎 麗蝶 (ひよこ)
柳田 真緒 (宮地)	松野 佳奈 (KT Jr)
米光 志織 (嘉島西)	山下 希美 (不知火)
寒川 奈々子 (太田郷)	大谷 愛華 (中島)
庄村 沙耶 (不知火)	岡村 歩美 (郡築)
岩本 柚穂 (山江 Jr)	下山 璃梨花 (八千把)
田村 紗華 (水曜)	大松 香慧 (千丁)
野口 倅 (有佐)	太田 乃望花 (金剛)
紫垣 ひかる (広安)	寺川 ひかり (湯浦)
田上 莉吏花 (植柳)	畑中 美輝 (東陽)
植田 遥乃 (代陽)	松本 愛 (麦島)
杉本 愛和 (千丁)	阪口 友萌 (広安)
田中 優衣 (日奈久)	山口 留奈 (龍峯)
和久田 幸音 (八代 Jr)	中村 萌華 (文政)
飯田 彩貴 (八代)	藤瀬 美舞 (嘉島西)
賀久 雪那 (龍峯)	木藤 莉子 (太田郷)
藤本 美月 (郡築)	木村 優花 (八代)
木村 優愛 (千丁)	上田 桃華 (金剛)
直江 凜華 (麦島)	小林 未歩 (高田)
本宮 帆乃華 (東陽)	小淵 上菜々子 (広安)
杉本 翔 (中南)	佐伯 彩佳 (中南)
宮田 愛子 (文政)	上野 萌華 (高田)
上野 萌華 (高田)	前川 愛佳 (不知火)
前川 愛佳 (不知火)	時田 萌美 (金剛)
時田 萌美 (金剛)	小西 いのり (太田郷)
小西 いのり (太田郷)	竹下 綾音 (八千把)
竹下 綾音 (八千把)	鶴下 椋子 (KT Jr)
鶴下 椋子 (KT Jr)	益田 萌 (KT Jr)

決勝戦

21-19

1

2013年度城南小学生バドミントン大会

5年女子シングルスー2

上門 優希 (KT Jr)	益田 萌寧 (KT Jr)
谷口 葵美 (八千把)	山崎 紅杏 (千丁)
小池 結月 (太田郷)	亀田 楓 (八竜 Jr)
萩野 楓 (郡築)	小幡 千鶴 (中南)
平崎 さくら (不知火)	福永 愛佳 (嘉島西)
増永 愛里 (嘉島西)	伊藤 葵 (郡築)
久木田 珠弓 (宮地)	本田 凜 (麦島)
田中 千遥 (有佐)	山口 璃恋 (東陽)
野田 花凜 (広安)	簗田 一真 (代陽)
古田 莉子 (千丁)	飯田 朱莉 (太田郷)
塩田 あかり (代陽)	穂田 朋実 (金剛)
藤坂 梨那 (植柳)	日高 美空 (広安)
川野 朱莉 (龍峯)	丸山 綾香 (文政)
宮山 遥華 (東陽)	和久田 彩音 (八代 Jr)
黒木 百花 (麦島)	田川 萌香 (不知火)
堀口 彩夏 (代陽)	里見 栞 (八代)
杉本 凜 (郡築)	福山 真菜 (代陽)
東紗 優華 (山江 Jr)	岩本 真弥 (八千把)
大谷 奈月 (八代)	山本 彩莉 (有佐)
浦上 若菜 (中南)	松本 彩望 (中島)
徳本 愛 (高田)	本田 彩華 (太田郷)
田中 優衣 (広安)	中川 小雪 (麦島)
山本 留菜 (金剛)	田代 愛菜 (金剛)
徳田 真日瑠 (文政)	森田 桜子 (植柳)
橋本 悠 (太田郷)	久田 園乃 (宮地)
佐々木 美芳 (ひよこ)	和久田 陽菜 (太田郷)
西村 結那 (広安)	谷本 乙葉 (千丁)
鎌崎 侑希 (有佐)	中村 望美 (日奈久)
本田 彩馨 (中島)	上村 優衣 (高田)
橋本 莉子 (湯浦)	生田 朋子 (八千把)
福田 光 (不知火)	久枝 かのん (文政)
宮岡 華怜 (太田郷)	宮田 梨紗 (金剛)
丸吉 夏鈴 (千丁)	内野 奈子 (代陽)
澤田 聖奈 (高田)	山口 優奈 (有佐)
村岡 来美 (金剛)	徳永 梨花 (嘉島西)
田添 真央 (鏡)	津川 もも (広安)
松永 心優 (代陽)	西浦 妃菜 (鏡西部)
宮崎 萌華 (鏡西部)	吉野 愛梨 (KT Jr)
平野 名花 (日奈久)	坂口 千弓 (中南)
杉谷 歩美 (八千把)	井山 愛未 (麦島)
牧美 登里 (高田)	村上 真優 (植柳)
上野 佑香 (麦島)	濱崎 杏莉 (不知火)
中村 莉子 (八代)	山内 菜海 (郡築)
松永 もも (金剛)	藤田 最 (金剛)
松尾 南海 (中南)	甲斐 歩乃香 (広安)
上田 楓 (文政)	菅 美月 (宮地)
沢田 羽菜 (千丁)	山形 陽菜 (千丁)
市村 真菜 (太田郷)	澤村 珠李 (龍峯)
工藤 栞 (嘉島西)	古賀 瞳 (東陽)
梅津 萌乃葉 (郡築)	中島 朝陽 (芦北 Jr)
田島 愛美 (八代 Jr)	

2013年度城南小学生バドミントン大会

6年男子シングルス

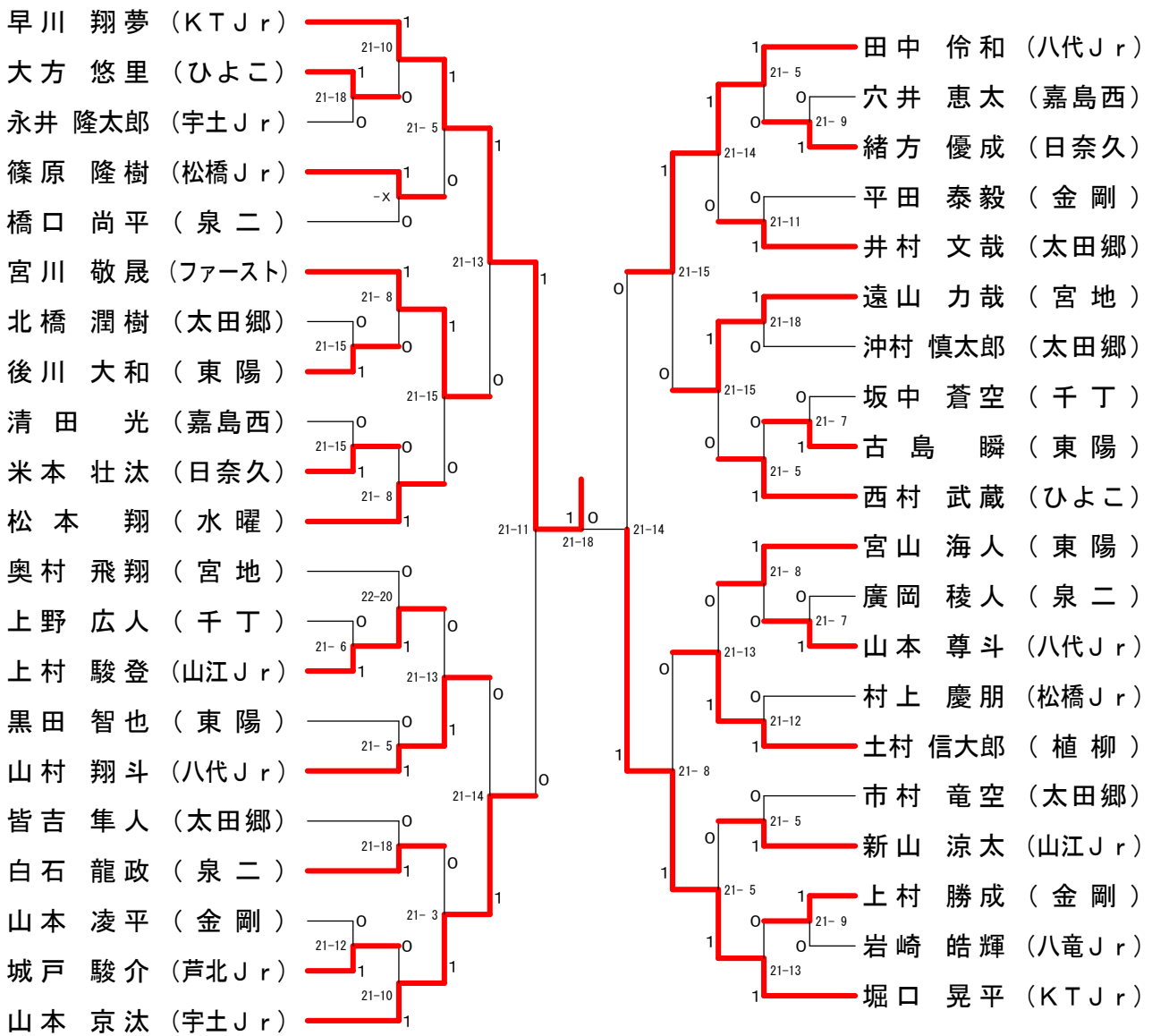

6年男子ダブルス

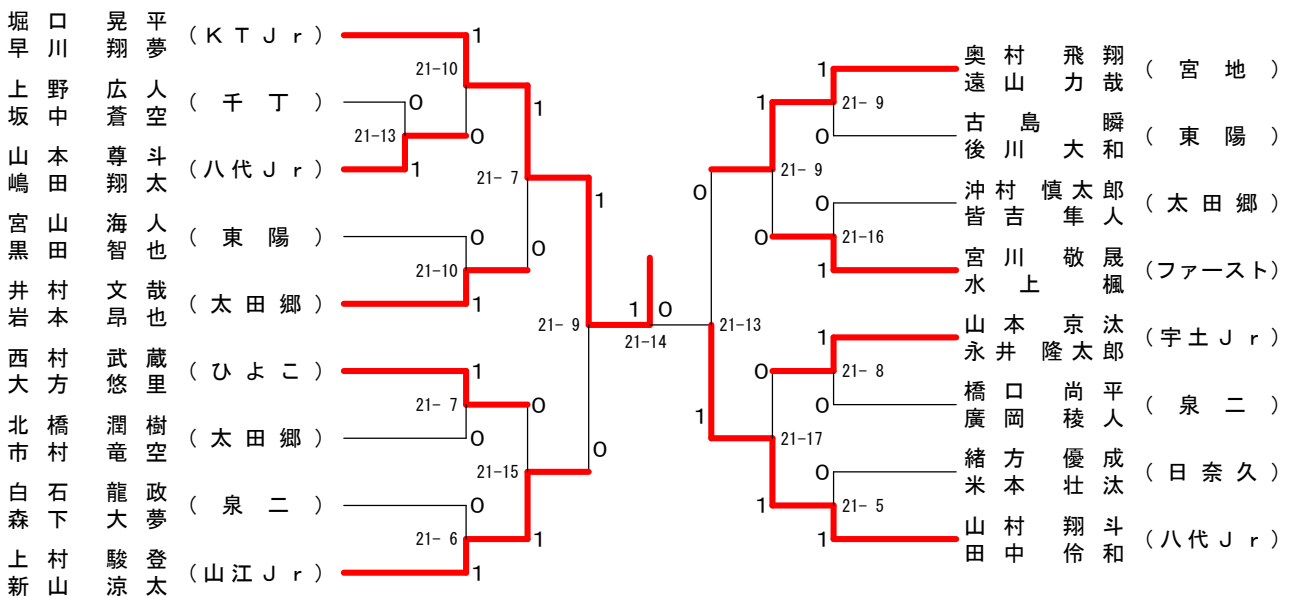

2013年度城南小学生バドミントン大会

6年女子シングルスー1

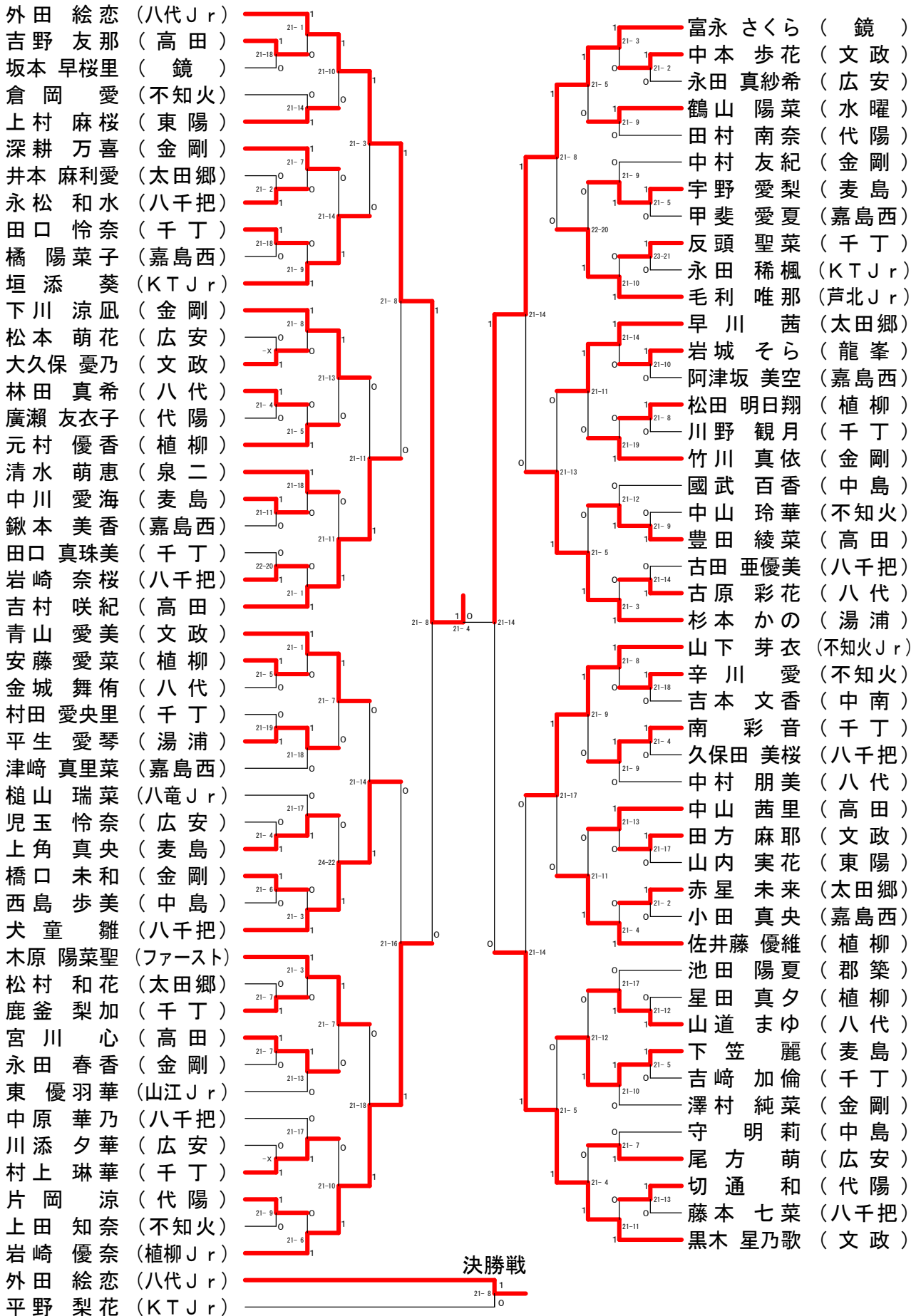

2013年度城南小学生バドミントン大会

6年女子シングルスー2

白石 愛華 (文政)	1	石本 優香 (植柳)	1
山本 麗那 (郡築)	21-4	中村 愛美 (代陽)	21-13
榎田 緋菜多 (千丁)	21-6	今村 陽代里 (金剛)	21-12
白井 ひかる (八千把)	0	平山 夕楓 (高田)	21-11
安部 凜音 (嘉島西)	21-12	竹本 らら (千丁)	21-7
田口 未紗 (不知火)	0	宮島 利華 (湯浦)	21-13
園田 真歩 (麦島)	21-4	大石 紗也花 (水曜)	21-12
飯干 紅葉 (広安)	21-1	元松 梨名 (不知火)	21-12
西 慈海 (植柳)	0	荒井 紅葉 (広安)	21-10
白石 妃万里 (八代)	21-14	石田 愛梨 (八千把)	21-17
山本 真子 (不知火 Jr)	21-9	金子 優花 (嘉島西)	21-9
嶋田 桜子 (八代 Jr)	1	福島 綾乃 (文政)	21-2
垣下 萌映 (金剛)	21-4	平野 梨花 (KT Jr)	21-11
岩山 志桜里 (泉二)	21-12	押方 はづき (泉二)	21-1
堀口 千南世 (千丁)	1	木下 明日香 (八代)	21-6
中西 凜 (ひよこ)	21-8	平田 明日香 (金剛)	21-2
倉橋 歩果 (中南)	21-9	山田 梨花 (広安)	21-14
山下 優莉 (太田郷)	0	谷川 美菜 (代陽)	21-15
氏家 百香 (八千把)	21-9	上野 茉莉鈴 (千丁)	21-15
中道 紗也香 (八竜 Jr)	21-2	本田 涼乃 (嘉島西)	21-14
井上 帆華 (高田)	21-5	西村 萌夏 (麦島)	21-4
谷川 結菜 (代陽)	21-3	濱田 愛美 (八竜 Jr)	21-10
地方 莉理香 (芦北 Jr)	21-11	東 優美 (高田)	21-18
横山 楓海 (山江 Jr)	1	吉本 涼香 (太田郷)	21-6
内村 優友 (千丁)	21-12	加来 咲良 (龍峯)	21-9
宮崎 愛子 (八千把)	21-5	湯野 輝美 (千丁)	21-7
山副 未由奈 (麦島)	21-10	高沢 詩織 (嘉島西)	21-17
中村 彩音 (金剛)	21-12	荒牧 優菜 (中島)	21-11
阪本 恵理 (中島)	21-7	小柿 晴香 (金剛)	21-19
松井 日菜子 (嘉島西)	21-2	盛綱 花蓮 (高田)	21-10
徳田 静樹 (文政)	21-18	中川 瑠菜 (八千把)	21-14
谷口 果朋 (八代)	21-15	小城 姫李 (植柳)	21-12
加藤 遙香 (東陽)	21-18	吉村 萌衣 (文政)	21-10
大塚 星 (太田郷)	21-5	古閑 有央衣 (広安)	23-21
本田 沙希 (植柳)	21-6	井手田 莉冬 (不知火 Jr)	0
守島 琴美 (ファースト)	21-4	塚本 侑里絵 (鏡西部)	21-4
丸山 璃桜 (鏡)	21-14	宮崎 利香子 (文政)	21-5
中山 美咲 (植柳)	21-16	米村 宇藍 (八代)	21-16
西山 菜緒 (不知火)	21-8	木口 さくら (東陽)	21-12
福永 亮子 (代陽)	21-6	高橋 さくら (八千把)	21-12
山田 華凜 (高田)	21-3	橋本 綾乃 (湯浦)	21-8
山本 知央 (金剛)	21-12	中村 有美香 (千丁)	21-16
岡元 亜生梨 (広安)	21-7	福田 楓華 (金剛)	21-7
瀧本 佑香 (八代)	21-17	内田 有香 (不知火)	21-3
足田 真菜 (嘉島西)	21-2	大原 加蓮 (代陽)	21-1
溝口 愛羅 (千丁)	21-9	寄村 明日香 (麦島)	21-13
松本 優依 (湯浦)	21-7	永田 優夢 (植柳 Jr)	21-3

2013年度城南小学生バドミントン大会

4年女子ダブルス

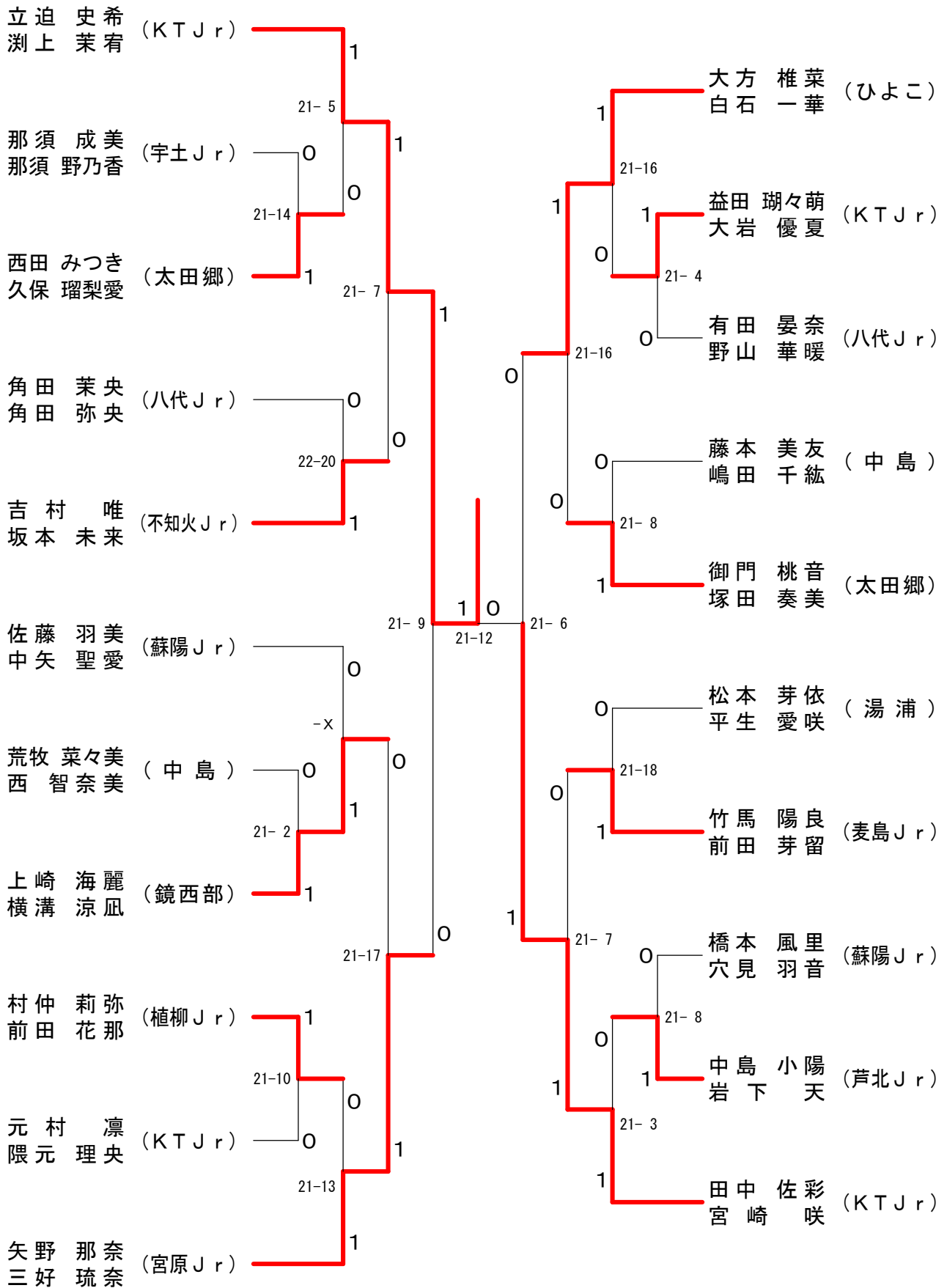

2013年度城南小学生バドミントン大会

5年女子ダブルスー1

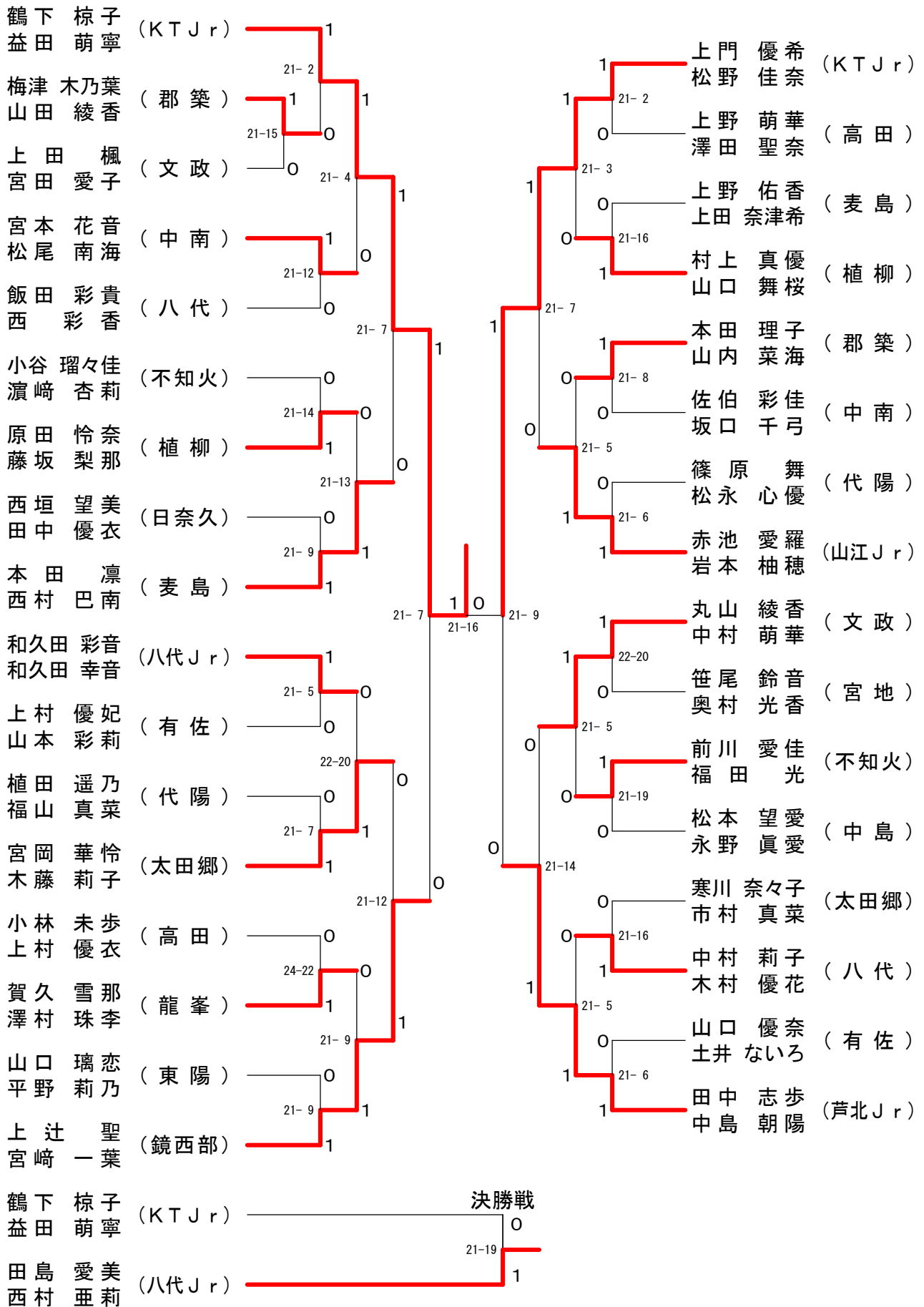

2013年度城南小学生バドミントン大会

5年女子ダブルスー2

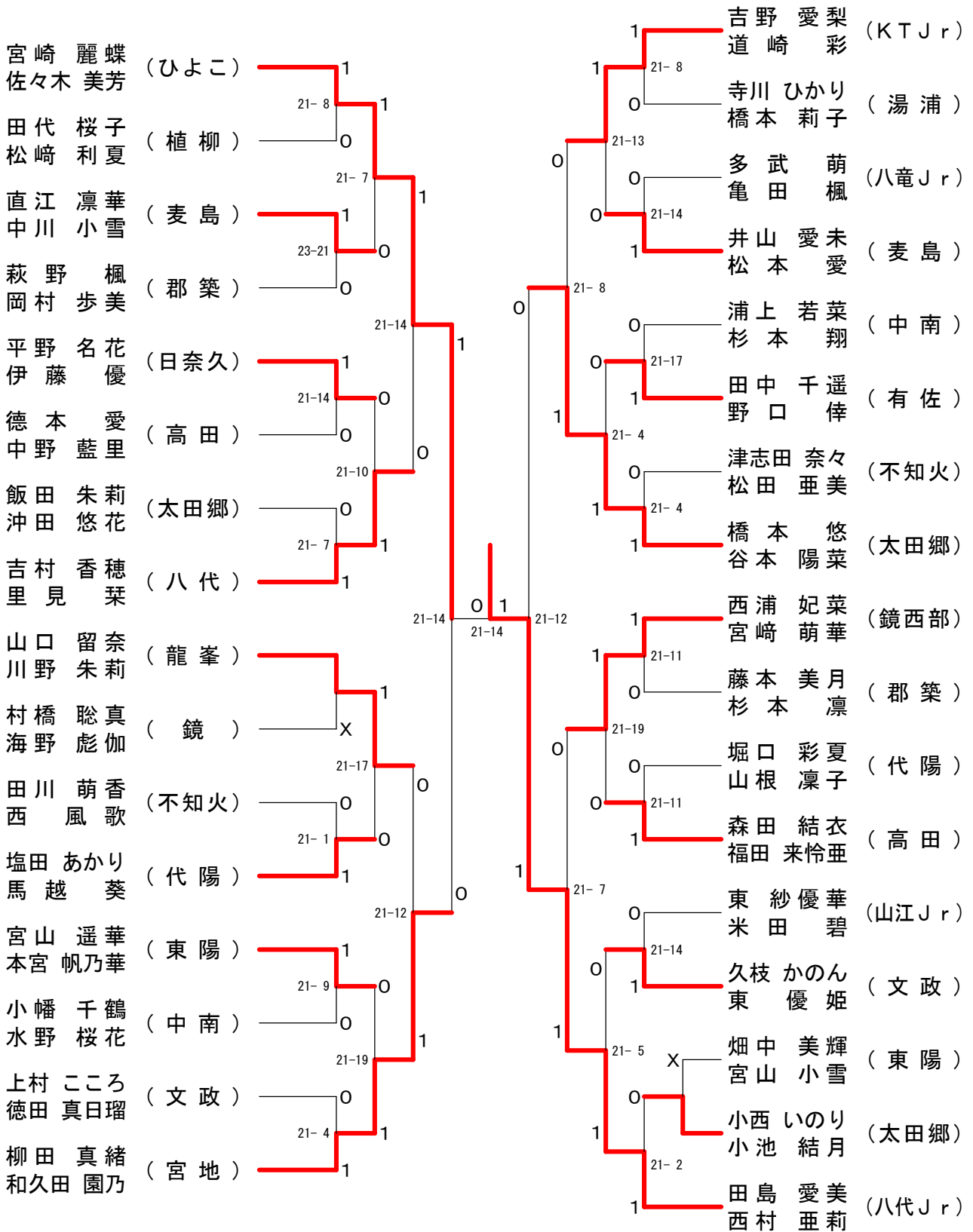

2013年度城南小学生バドミントン大会

6年女子ダブルスー1

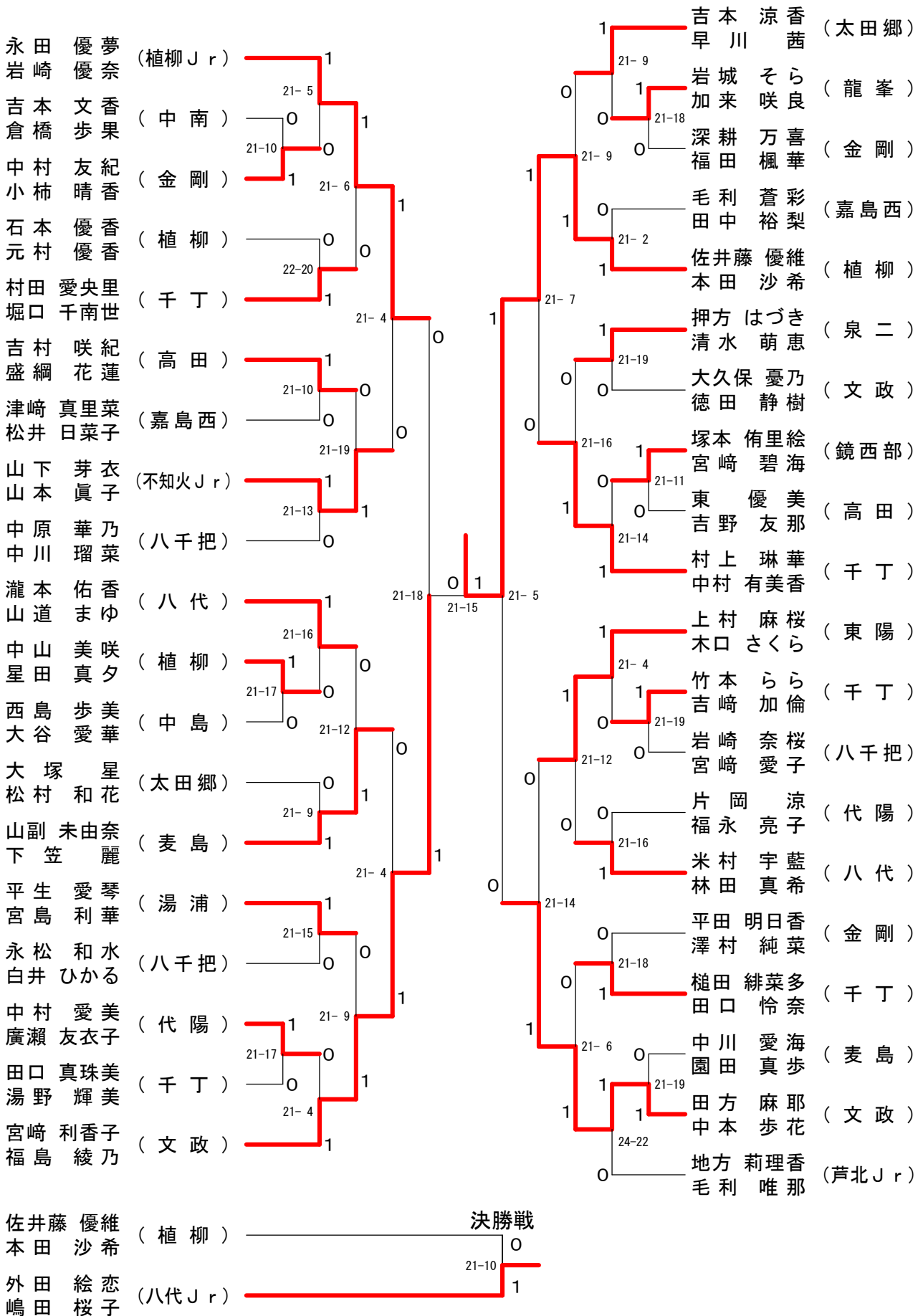

2013年度城南小学生バドミントン大会

6年女子ダブルスー2

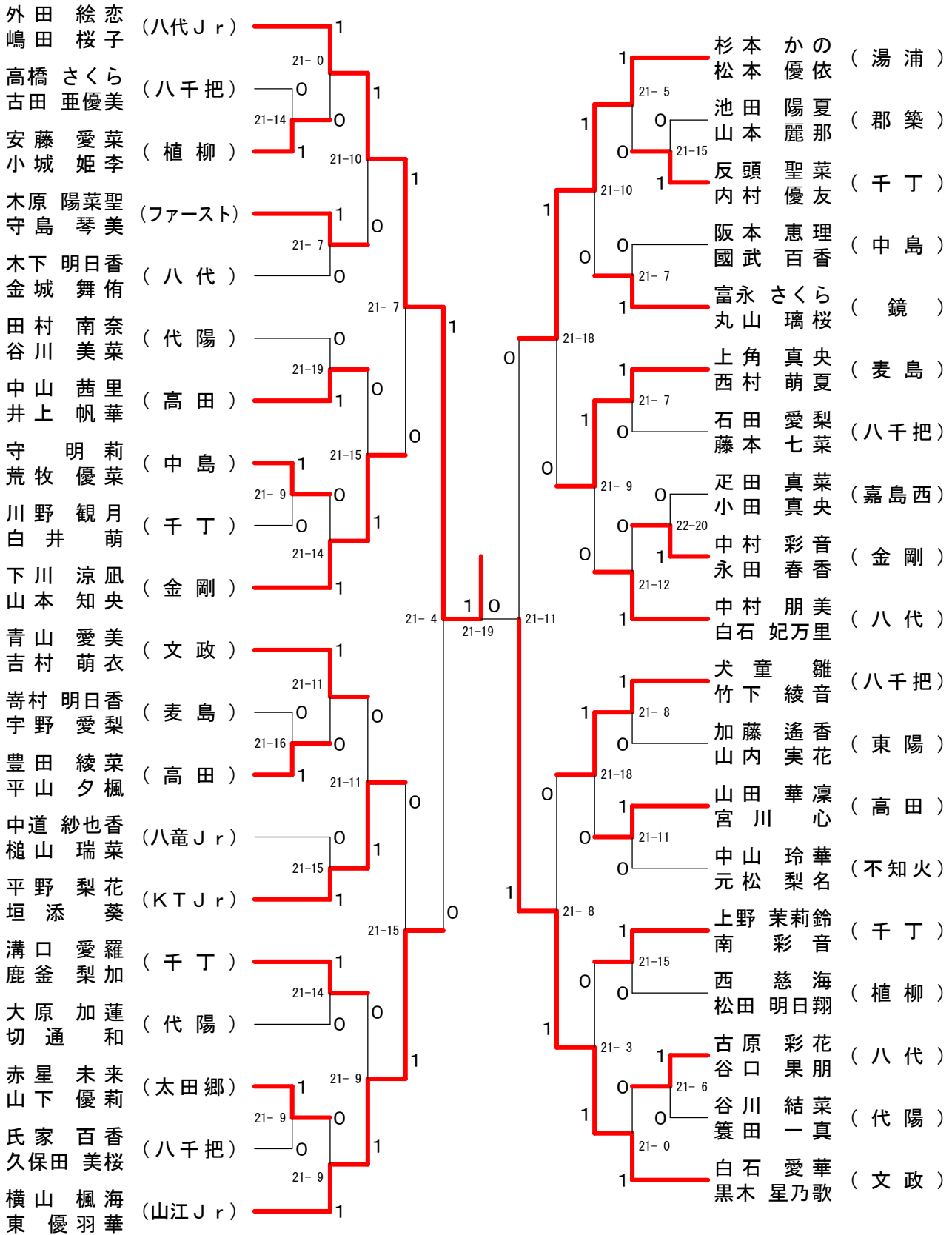

2013年度城南小学生バドミントン大会

4年女子シングルス

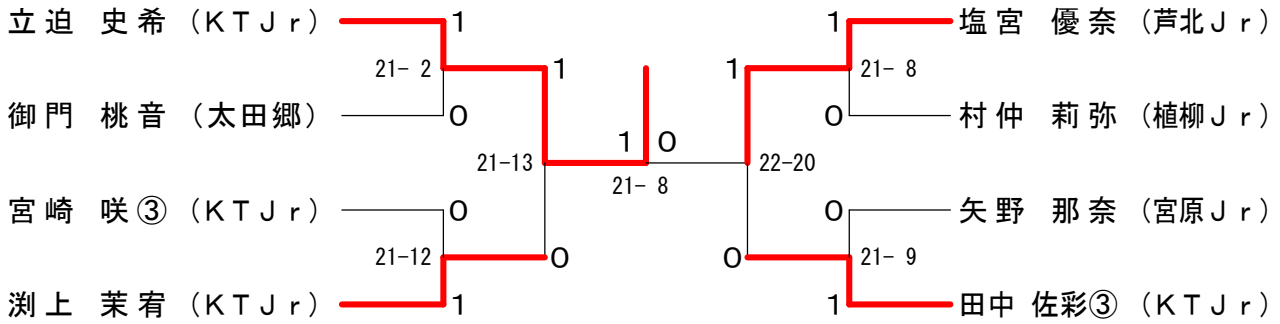

5年女子シングルス

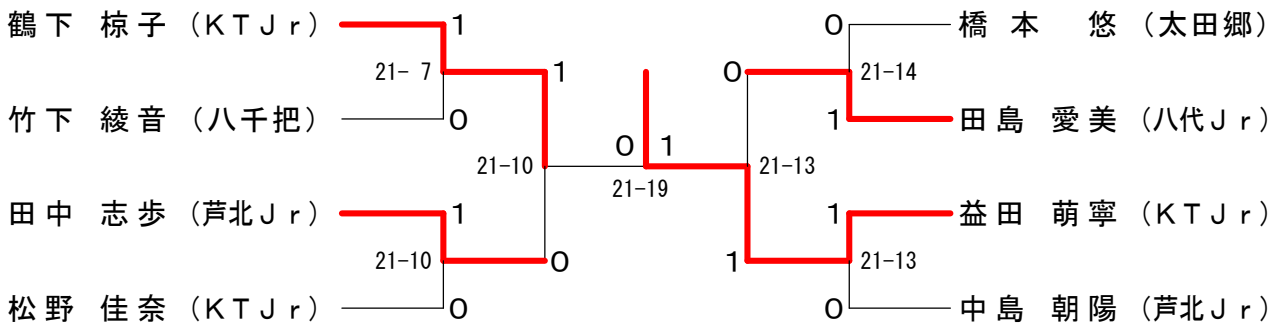

6年女子シングルス

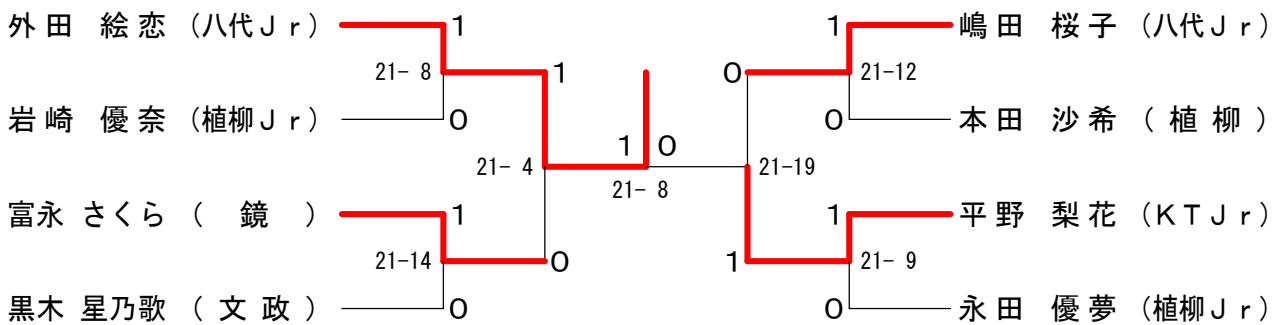

6年女子ダブルス

